



memmert
Experts in Thermostatics

SNxx SFxx



DRIFTSVEJLEDNING

STERILISATOR S

100% ATMOSAFE. MADE IN GERMANY.

www.memmert.com | www.atmosafe.net

Producent og kundeservice

Memmert GmbH + Co. KG
Willi-Memmert-Straße 90–96
D-91186 Büchenbach
Tyskland

Tlf.: +49 (0)9122 925-0
Fax: +49 (0)9122 14585
E-mail: sales@memmert.com
Internet: www.memmert.com

Kundeservice:

Service-hotline: +49 (0)9171 9792 911
Service-fax: +49 (0)9171 9792 979
E-mail: service@memmert.com

Ved henvendelse til kundeservice skal enhedsnummeret på typeskiltet altid oplyses (se side 12).

Forsendelsesadresse i forbindelse med reparation: Memmert GmbH + Co. KG

Kundenservice
Willi-Memmert-Str. 90–96
DE-91186 Büchenbach

Tag venligst kontakt til kundeservice, inden enheder, der skal repareres eller tilbageleveres, sendes, da vi ellers må afvise at modtage forsendelsen.

© 2016 MEMMERT GmbH + Co. KG

D33456 | Version 06/2016

Der tages forbehold for ændringer

Om denne vejledning

Formål og målgruppe

I denne vejledning beskrives opbygningen, funktionen, transporten, driften og vedligeholdelsen af sterilisatorerne SNxx og SFxx. Den er beregnet til anvendelse af de af ejeren instruerede medarbejdere, der har til opgave at betjene og/eller vedligeholde den pågældende enhed.

Læs denne vejledning grundigt igennem, inden arbejdet påbegyndes, hvis du har til opgave at arbejde med enheden. Bliv fortrolig med sikkerhedsanvisningerne. Udfør kun arbejde, der er beskrevet i denne vejledning. Hvis der er noget, du ikke forstår, eller du mangler yderligere information, så spørg din leder, eller ret henvendelse til producenten. Undlad at handle egenrådigt.

Varianter

Enhederne fås i forskellige udstyrsvarianter og størrelser. Såfremt bestemte kendetegn eller funktioner kun er tilgængelige på bestemte udstyrsvarianter, vil der blive gjort opmærksom herpå de pågældende steder i denne vejledning.

Funktionerne, der er beskrevet i denne vejledning, er relateret til den nyeste firmware-version.

Da der fås forskellige udstyrsvarianter og størrelser, kan illustrationerne i denne vejledning afvige en smule fra det faktiske udseende. Funktionen og betjeningen er dog den samme.

Andre dokumenter, som du bør læse:

- ▶ Den særskilte vejledning til PC-softwaren AtmoCONTROL fra MEMMERT, såfremt softwaren anvendes på enheden
- ▶ Den særskilte servicevejledning til service- og reparationsarbejde (se side 45)

Opbevaring og videregivelse

Denne driftsvejledning hører til enheden, og den skal altid opbevares på en sådan måde, at personer, der skal arbejde med enheden, har adgang til den. Det er ejerens ansvar at sikre, at personer, der arbejder med eller skal arbejde med enheden, ved, hvor driftsvejledningen er. Det anbefales altid at opbevare den et beskyttet sted i nærheden af enheden. Pas på, at vejledningen ikke beskadiges af varme eller fugt. Hvis enheden videresælges eller flyttes og opstilles et andet sted, skal driftsvejledningen følge med.

Den aktuelle version af denne driftsvejledning i PDF-format findes også på www.memmert.com/de/service/downloads/bedienungsanleitung/.

Indhold

| | |
|---|-----------|
| 1. Angående sikkerhed | 6 |
| 1.1 Anvendte begreber og symboler | 6 |
| 1.1.1 Anvendte begreber | 6 |
| 1.1.2 Anvendte symboler | 6 |
| 1.2 Produktsikkerhed og farer | 7 |
| 1.3 Krav til brugerne | 7 |
| 1.4 Ejerens ansvar | 8 |
| 1.5 Tilsluttet anvendelse | 8 |
| 1.6 Ændringer og ombygninger | 8 |
| 1.7 Adfærd i tilfælde af fejl og uregelmæssigheder | 9 |
| 1.8 Deaktivering af enheden i nødstilfælde | 9 |
| 2. Opbygning og beskrivelse | 10 |
| 2.1 Opbygning | 10 |
| 2.2 Funktion | 11 |
| 2.3 Materiale | 11 |
| 2.4 Elektrisk udstyr | 11 |
| 2.5 Tilslutninger og grænseflader | 12 |
| 2.5.1 Elektrisk tilslutning | 12 |
| 2.5.2 Kommunikationsgrænseflade | 12 |
| 2.6 Mærkning (typeskilt) | 12 |
| 2.7 Tekniske data | 13 |
| 2.8 Gældende direktiv | 14 |
| 2.9 Overensstemmelseserklæring | 14 |
| 2.10 Omgivelsesforhold | 14 |
| 2.11 Levering | 15 |
| 2.12 Ekstraudstyr | 15 |
| 3. Levering, transport og opstilling | 16 |
| 3.1 Sikkerhedsanvisninger | 16 |
| 3.2 Levering | 17 |
| 3.3 Transport | 17 |
| 3.4 Udpakning | 17 |
| 3.4.1 Kontrol af, om enheden er komplet, og om der er transportskader | 17 |
| 3.4.2 Fjernelse af transportsikring | 17 |
| 3.4.3 Genanvendelse af emballagen | 17 |
| 3.5 Opbevaring efter levering | 17 |
| 3.6 Opstilling | 18 |
| 3.6.1 Forudsætninger | 18 |
| 3.6.2 Opstillingsmuligheder | 19 |
| 3.6.3 Tippekikring | 20 |
| 3.6.4 Justering af døre (kun ifm. størrelserne 450 og 750) | 21 |
| 4. Idriftsættelse | 22 |
| 4.1 Tilslutning af enheden | 22 |
| 4.2 Aktivering | 22 |
| 5. Drift og betjening | 23 |
| 5.1 Brugere | 23 |
| 5.2 Åbning af døren | 23 |

| | | |
|------------|---|-----------|
| 5.3 | Fyldning af enheden..... | 24 |
| 5.4 | Betjening af enheden | 24 |
| 5.4.1 | ControlCOCKPIT | 24 |
| 5.4.2 | Grundlæggende betjening | 26 |
| 5.4.3 | Driftsformer..... | 26 |
| 5.4.4 | Manuel drift | 27 |
| 5.4.5 | Drift med digitalt nedtællingsur med måltidsangivelse; kan indstilles fra 1 min. til 99 dage (timerfunktion)..... | 27 |
| 5.5 | Temperaturkontrol | 28 |
| 5.5.1 | Elektronisk temperaturkontrol | 29 |
| 5.5.2 | Mekanisk temperaturkontrol: Temperaturbegrænsningsfunktion (TB)..... | 30 |
| 5.5.3 | Funktion | 30 |
| 5.6 | Afslutning af drift | 30 |
| 6. | Driftsforstyrrelser, advarsels- og fejlmeddelelser | 31 |
| 6.1 | Advarselsmeddelelser ifm. temperaturkontrol..... | 31 |
| 6.2 | Driftsforstyrrelser, betjeningsproblemer og fejl på enheden | 32 |
| 6.3 | Strømsvigt | 33 |
| 7. | Menufunktion | 34 |
| 7.1 | Oversigt..... | 34 |
| 7.2 | Grundlæggende betjening i menufunktionen med sprogindstilling som eksempel | 35 |
| 7.3 | Setup..... | 36 |
| 7.3.1 | IP-adresse og undernetmaske..... | 36 |
| 7.3.2 | Enhed | 37 |
| 7.3.3 | Temperaturkontrol (Alarm Temp og Max Alarm)..... | 38 |
| 7.3.4 | Timer Mode..... | 39 |
| 7.3.5 | Typen af indskubselement (gitterrist eller plade)..... | 39 |
| 7.3.6 | Fjernbetjening | 40 |
| 7.3.7 | Gateway | 40 |
| 7.4 | Dato og klokkeslæt..... | 40 |
| 7.5 | Kalibrering | 41 |
| 8. | Information i relation til sterilisering | 44 |
| 8.1 | Kontraindikation/uønskede bivirkninger | 44 |
| 8.2 | Information iht. direktiv om medicinsk udstyr..... | 44 |
| 8.3 | Retningslinjer for sterilisering..... | 44 |
| 9. | Vedligeholdelse og reparation | 45 |
| 9.1 | Rengøring | 45 |
| 9.1.1 | Indvendigt rum og metalflader | 45 |
| 9.1.2 | Plastdele | 45 |
| 9.1.3 | Glasflader | 45 |
| 9.2 | Regelmæssig vedligeholdelse..... | 45 |
| 9.3 | Reparation og service | 45 |
| 10. | Opbevaring og bortskaffelse | 46 |
| 10.1 | Opbevaring..... | 46 |
| 10.2 | Bortskaffelse | 46 |
| | Indeks | 47 |
| | Appendix | 49 |

1. Angående sikkerhed

1.1 Anvendte begreber og symboler

I denne vejledning og på enheden anvendes der bestemte, tilbagevendende begreber og symboler for at advare mod farer eller give anvisninger, der er vigtige i forhold til at undgå person- og tingskader. Iagttag og følg altid disse anvisninger og forskrifter for at undgå ulykker og skader. Disse begreber og symboler gennemgås i det følgende.

1.1.1 Anvendte begreber

"Advarsel" anvendes altid, når du eller andre kan blive kvæstet, hvis den relevante sikkerhedsforskrift ikke iagttages.

"OBS" anvendes i forbindelse med information, der er vigtig i forhold til at undgå skader.

1.1.2 Anvendte symboler

Advarselssymboler (advarende mod en fare)



Ustabilitet



Eksplosionsfare



Giftige gasser/dampe



Forbrændingsfare



Tippefare



Farligt sted!
Iagttag driftsledningen

Forbudsskilte (forbyder en handling)



Må ikke løftes



Må ikke tippes



Ingen adgang

Påbudsskilte (foreskriver en handling)



Afbryd netstik



Anvend handsker



Anvend sikkerhedssko



Iagttag information i særskilt vejledning

Øvrige symboler



Vigtig eller nyttig tillægsinformation

1.2 Produktsikkerhed og farer

Enhederne er teknisk færdigudviklet, fremstilles under anvendelse af materialer af høj kvalitet og testes mange timer på fabrikken. De opfylder kravene til det aktuelle tekniske niveau og de anerkendte sikkerhedstekniske regler. Alligevel er der faremomenter også ved den tilsigtede anvendelse. Disse beskrives i det følgende.



Advarsel!

Efter fjernelsen af beklædninger kan der være adgang til spændingsførende dele. Du kan få elektrisk stød ved berøring heraf. Frakobl strømstikket, inden du fjerner beklædningerne. Arbejder på de elektroniske komponenter skal udføres af elektrikere.



Advarsel!

Hvis enheden fyldes med uegnet påfyldningsmateriale, kan der dannes giftige eller eksplosive dampe eller gasser. Dette kan få enheden til at eksplodere og forårsage alvorlig skade eller forgiftning hos mennesker. Enheden må udelukkende fyldes med materiale/prøvningsmateriale, der ikke danner giftige eller eksplosive dampe ved opvarmning (se også kapitlet Tilsigtet anvendelse på side 8).



Advarsel!

Hvis døren står åben under driften, kan enheden blive overophedet og være årsag til, at der opstår risiko for brand. Døren må ikke stå åben under driften.



Advarsel!

Enhedens indvendige overflader og påfyldningsmaterialet kan alt efter driftstilstanden stadig være meget varme/varmt efter deaktivering. Der er risiko for forbrænding i tilfælde af berøring. Bær temperaturfaste beskyttelseshandsker, eller vent, indtil enheden er kølet ned efter deaktivering.



Advarsel!

Der er ved enheder fra en bestemt størrelse risiko for utilsigtet at blive lukket inde i enheden, hvilket medfører livsfare. Det er forbudt at stige ind i enheden.

1.3 Krav til brugerne

Enheden må udelukkende betjenes og vedligeholdes af personer med den lovmæssige mindstealder, der er instrueret heri. Personale under uddannelse, oplæring, instruktion eller under almen uddannelse må kun arbejde med enheden under konstant opsyn af en erfaren person. Reparationer skal udføres af elektrikere. I den forbindelse skal anvisningerne i den separate servicemanual følges.

1.4 Ejerens ansvar

Ejeren af enheden

- ▶ har ansvaret for at sikre, at enheden er i ordentlig stand, og at den anvendes som tilsigtet (se side 8);
- ▶ har ansvaret for at sikre, at personer, der skal betjene eller vedligeholde enheden, har den fagmæssige baggrund herfor, får en indføring i anvendelsen af enheden og bliver gjort bekendt med denne driftsvejledning;
- ▶ skal være bekendt med de gældende forskrifter, bestemmelser og arbejdssikkerhedsforskrifter og uddanne personalet i overensstemmelse hermed;
- ▶ har ansvaret for at sikre, at uautoriserede personer ikke har adgang til enheden;
- ▶ har ansvaret for at sikre, at vedligeholdelsesplanen overholdes og at vedligeholdelsesarbejde udføres fagligt korrekt (se side 45);
- ▶ skal sørge for, at der er ryddeligt og rent på og omkring enheden, f.eks. ved hjælp af relevante anvisninger og kontroller;
- ▶ har ansvaret for at sikre, at brugerne anvender personligt beskyttelsesudstyr som f.eks. arbejdstøj, sikkerhedssko, beskyttelseshandsker.

1.5 Tilsigtet anvendelse

Enheden må udelukkende anvendes til opvarmning af ikke-eksplosive og ikke-brændbare stoffer og genstande. Enhver anden anvendelse er forbudt og kan medføre farer og skader.

Enheden er ikke eksplosionssikret (den er ikke i overensstemmelse med det tyske erhvervsfællesskabs forskrift VBG 24). Enheden må udelukkende påfyldes materialer og stoffer, som ikke kan udvikle giftige eller eksplosive dampe ved den indstillede temperatur, og som ikke selv kan eksplodere, sprænge eller antændes.

Enheden må ikke anvendes til at tørre, afdampe og brænde lak eller lignende stoffer, såfremt det indeholdte opløsningsmiddel kan danne en eksplosionsfarlig blanding i kombination med luft. Enheden må ikke påfyldes det pågældende materiale, hvis der hersker tvivl om materialegenskaberne i forhold til ovenstående. Der må hverken opstå eksplosionsfarlige blandinger af gas og luft i enhedens indre eller i enhedens umiddelbare nærhed.

Formålsbestemmelse

Iht. direktiv 93/42/EØF er følgende formålsbestemmelse gældende: Enheden anvendes til sterilisering af medicinske materialer under anvendelse af tør varme, der skabes af varm luft under atmosfærisk tryk.

1.6 Ændringer og ombygninger

Det er forbudt selv at foretage ombygninger eller ændringer på enheden. Det er ikke tilladt at montere eller integrere komponenter, som ikke er godkendt af producenten.

CE-overensstemmelsen er kun gyldig, og enheden må kun anvendes, så længe der ikke selv er foretaget ombygninger eller ændringer.

Producenten hæfter ikke for beskædigelser, farer eller skader som følge af egen ombygning eller ændring eller manglende overholdelse af anvisningerne i nærværende manual.

1.7 Adfærd i tilfælde af fejl og uregelmæssigheder

Enheden må udelukkende anvendes, når den er i fejlfri stand. Hvis du som bruger oplever uregelmæssigheder, fejl eller beskadigelser, skal enheden straks standses, og din chef skal underrettes.

i Information om afhjælpning af fejl findes fra side 31.

1.8 Deaktivering af enheden i nødstilfælde

Tryk på hovedafbryderen på ControlCOCKPIT (Fig. 1), og afbryd netstikket. Dette sikrer en alpolet afbrydelse af enheden.



Advarsel!
Enhedens indvendige overflader og påfyldningsmaterialet kan alt efter driftstilstanden stadig være meget varme/varmt efter deaktivering. Der er risiko for forbrænding i tilfælde af berøring. Bær temperaturfaste beskyttelseshandsker, eller vent, indtil enheden er kølet ned efter deaktivering.

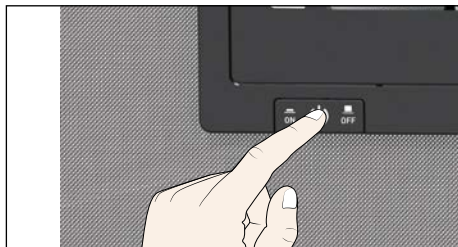

Fig. 1
Deaktivering af enheden gennem tryk på hovedafbryderen

2. Opbygning og beskrivelse

2.1 Opbygning



Fig. 2 Opbygning

- 1 ControlCOCKPIT med capacitive funktionstaster og LCD-displays (se side 25)
- 2 Hovedafbryder (se side 22)
- 3 Ventilator i indvendigt rum (kun på SFxx)

- 4 Gitterrist
- 5 Indvendigt rum
- 6 Typeskilt (tildækket, se side 12)
- 7 Dørgreb (se side 23)
- 8 Drejeknap med bekræftelsestast

2.2 Funktion

Enhederne af typen SNxx har naturlig ventilation (konvektion). På SFxx foregår luftcirkulationen gennem en ventilator, der sidder på bagvæggen i det indvendige rum (Fig. 3, nr. 1). Den giver et højere luftomløb og en mere intensiv, horisontal tvangsluftcirkulation i forhold til den naturlige konvektion.

Både på enheder med konvektion og ventilator opvarmes den tilførte luft (2) i et forvarmingskammer (3). Den forvarmede luft trænger gennem ventilationsåbninger i sidevæggen ind i det indvendige rum. Mængden af til- og afgangsluft (luftveksel) (5) styres via luftspjældet (4) på bagvæggen.

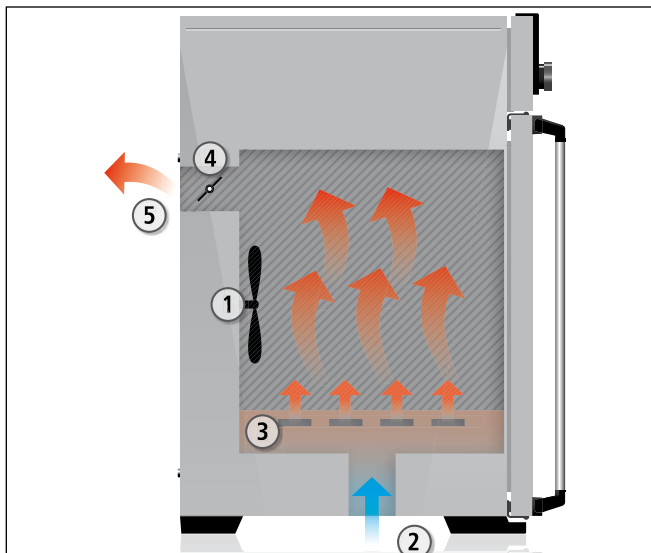

Fig. 3 Funktion

- 1 Ventilator
- 2 Tilgangsluft
- 3 Forvarmingskammer
- 4 Luftspjæld
- 5 Afgangsluft

2.3 Materiale

Til det udvendige kabinet anvender MEMMERT rustfrit stål (W.st.nr. 1.4016 – ASTM 430), og til det indvendige rum anvendes rustfrit stål (W.st.nr. 1.4301 – ASTM 304), der udmærker sig ved at have en høj stabilitet, optimale egenskaber i forhold til hygiejne og korrosionsbestandighed over for mange (ikke alle!) kemiske forbindelser (der skal udvises forsigtighed ved f.eks. klorforbindelser).

Enhedens påfyldningsmateriale skal kontrolleres nøje i forhold til dets kemiske kompatibilitet med de ovennævnte materialer. Der kan rekvireres en materialebestandighedstabel hos producenten.

2.4 Elektrisk udstyr

- ▶ Driftsspænding og strømforbrug: Se typeskiltet
- ▶ Beskyttelsesklasse I, dvs. driftsisolation med beskyttelseslederforbindelse iht. EN 61010
- ▶ Beskyttelsestype IP 20 iht. DIN EN 60 529
- ▶ Enhedsbeskyttelsessikring: Smeltesikring 250 V/15 A flink
- ▶ Temperaturregulatoren er sikret med en 100 mA finsikring (160 mA ved 115 V)

2.5 Tilslutninger og grænseflader

2.5.1 Elektrisk tilslutning

Enheden er beregnet til et strømforsyningsnet med en systemimpedans Z_{\max} ved forbindelsespunktet (hustilslutning) på maks. 0,292 ohm. Operatøren skal sikre, at enheden udelukkende er tilsluttet et strømforsyningsnet, der opfylder disse krav. Information om systemimpedansen kan om nødvendigt indhentes hos det lokale energiforsyningselskab.

Ved tilslutningen skal de landespecifikke forskrifter overholdes (i Tyskland er det f.eks. DIN VDE 0100 med fejlstrømsafbrydelse).

2.5.2 Kommunikationsgrænseflade

Ethernet-grænsefladen er beregnet til enheder, der opfylder kravene iht. IEC 60950-1. Via en Ethernet-grænseflade kan enheden sluttes til et netværk, og protokoller kan udlæses med softwaren AtmoCONTROL (ekstraudstyr). Ethernet-grænsefladen er placeret bag på enheden (Fig. 4).

Af hensyn til identifikationen skal hver enkelt tilsluttet enhed have en entydig IP-adresse. Det er beskrevet på side 36, hvordan IP-adressen indstilles.

Ved hjælp af en USB-Ethernet-konverterings-enhed (ekstraudstyr) kan enheden forbindes direkte med USB-grænsefladen på en PC eller bærbar computer (se kapitlet Levering på side 15).

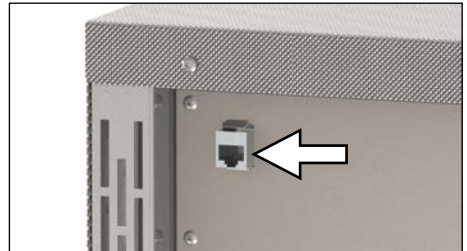

Fig. 4 Ethernet-grænseflade

2.6 Mærkning (typeskilt)

Typeskiltet (Fig. 5) indeholder information om model, producent og tekniske data. Det er placeret til højre på forsiden af enheden bag døren (se side 10).

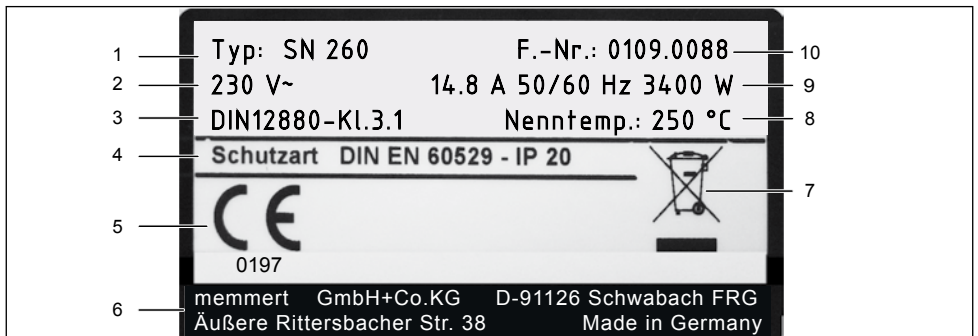

Fig. 5 Typeskilt (eksempel)

- | | | | |
|---|--|-----------|-------------------------------|
| 1 | Typebetegnelse | get organ | |
| 2 | Driftsspænding | 6 | Producentens adresse |
| 3 | Gældende standard | 7 | Bortskaffelsesanvisning |
| 4 | Beskyttelsestype | 8 | Temperaturområde |
| 5 | Overensstemmelse med krav for CE-mærkning med nummer for bemyndigede | 9 | Tilslutnings-/lydelsesværdier |
| | | 10 | Enhedens nummer |

2.7 Tekniske data

| Størrelse | 30 | 55 | 75 | 110 | 160 | 260 | 450 | 750 | 1060 |
|---|-----------------|------|------|--------------------------------------|------|------|------|----------------------|---|
| Bredde D ¹ [mm] | 585 | 585 | 585 | 745 | 745 | 824 | 1224 | 1224 | 1224 |
| Højde E ¹ [mm] | 707 | 787 | 947 | 867 | 1107 | 1186 | 1247 | 1726 | 1726 |
| Dybde G ¹ (ståflade) [mm] | 434 | 514 | 514 | 584 | 584 | 684 | 784 | 784 | 1035 |
| Dybde, dørlukning [mm] | | | | 56 | | | | | |
| Dybde F ¹ (inkl. dørgreb) [mm] | 490 | 570 | 570 | 640 | 640 | 740 | 840 | 840 | 1091 |
| Bredde på indvendigt rum A ¹ [mm] | 400 | 400 | 400 | 560 | 560 | 640 | 1040 | 1040 | 1040 |
| Højde på indvendigt rum B ¹ [mm] | 320 | 400 | 560 | 480 | 720 | 800 | 720 | 1200 | 1200 |
| Dybde på indvendigt rum C ¹ [mm] | 250 | 330 | 330 | 400 | 400 | 500 | 600 | 600 | 850 |
| Volumen på indvendigt rum [liter] | 32 | 53 | 74 | 108 | 161 | 256 | 449 | 749 | 1060 |
| Vægt [kg] | 48 | 57 | 66 | 78 | 96 | 110 | 170 | 217 | 416 |
| Effekt [W] | 230 V, 50/60 Hz | 1600 | 2000 | 2500 | 2800 | 3200 | 3400 | - | - |
| | 115 V, 50/60 Hz | 1600 | 1700 | 2200 | 2200 | 2200 | 2200 | - | - |
| | 400 V, 50/60 Hz | | | | | | | 5800 ² | 7000 ² |
| Strømforbrug [A] | 230 V, 50/60 Hz | 7,0 | 8,7 | 10,9 | 12,2 | 13,9 | 14,8 | - | - |
| | 115 V, 50/60 Hz | 13,9 | 14,8 | 19,1 | 19,1 | 19,1 | 19,1 | - | - |
| | 400 V, 50/60 Hz | | | | | | | 3 x 8,4 ² | 3 x 10,2 ² 3 x 10,2 ² |
| Maks. antal riste, der kan skubbes ind | 3 | 4 | 6 | 5 | 8 | 9 | 8 | 14 | 14 |
| Maks. belastning per rist, der kan skubbes ind [kg] | | | | 30 | | | | | |
| Maks. belastning per enhed [kg] | 60 | 80 | 120 | 175 | 210 | 210 | 300 | 300 | 300 |
| Indstillingstemperaturområde | | | | +20 til +250 °C ³ | | | | | |
| Indstillingsnøjagtighed | | | | til 100 °C, 0,1 K, fra 100 °C, 0,5 K | | | | | |

¹ Se Fig. 6 på side 14.

² 3 x 230 V uden nul

³ Ved indvendig belysning nås minimumstemperaturen muligvis ikke.

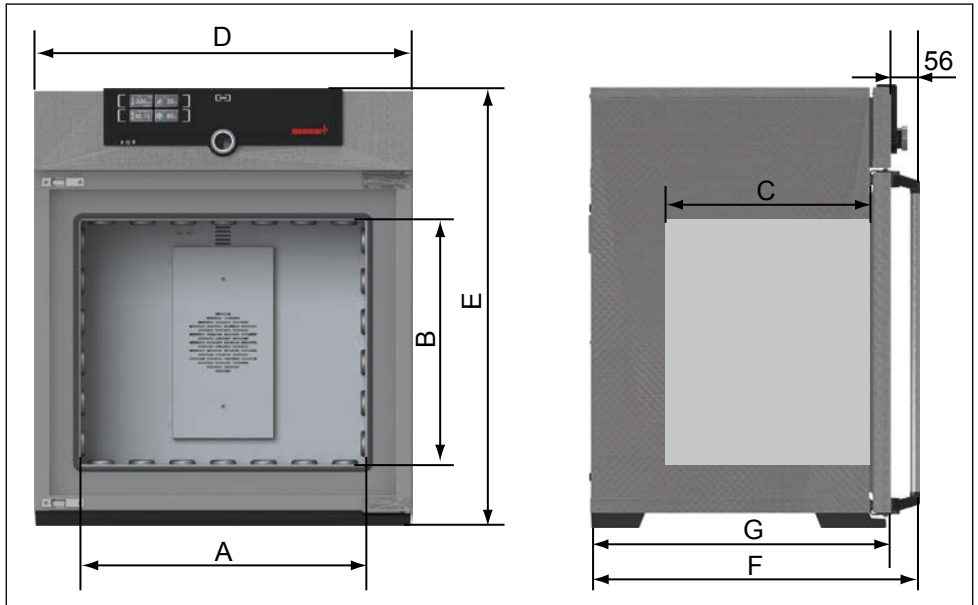

Fig. 6 Mål

2.8 Gældende direktiv

Direktiv 93/42/EØF (Rådets direktiv om tilnærmelse af medlemsstaternes lovgivning om medicinsk udstyr)

2.9 Overensstemmelseserklæring

EU-overensstemmelseserklæringen for enheden findes i bilaget til denne vejledning.

2.10 Omgivelsesforhold

► Enheden må kun anvendes i lukkede rum og under følgende omgivelsesforhold:

| | |
|-----------------------|---------------------------------|
| Omgivende temperatur | +5 °C til +40 °C |
| Luftfugtighed rh | maks. 80 % uden kondensdannelse |
| Overspændingskategori | II |
| Tilsmudsningsgrad | 2 |
| Opstillingshøjde | maks. 2000 m over normal nul |

- Enheden må ikke anvendes i områder, hvor der er risiko for eksplosion. Den omgivende luft må ikke indeholde støv, gasser, dampe eller blandinger af gas og luft, der kan eksplodere. Enheden er ikke eksplosionsikkert.
- Voldsom støvdannelse eller aggressive dampe omkring enheden kan medføre, at der dannes aflejringer inde i enheden, hvilket kan forårsage kortslutning eller beskadigelse af elektronikken. Der skal derfor træffes passende foranstaltninger for at undgå voldsom støvdannelse eller aggressive dampe.

2.11 Levering

- ▶ Netkabel
- ▶ Toppesikring
- ▶ En eller to gitterriste, der kan skubbes ind (belastningsevne 30 kg hver)
- ▶ Denne driftsvejledning
- ▶ Kalibreringscertifikat

2.12 Ekstraudstyr

- ▶ Softwaren AtmoCONTROL til udlæsning og behandling af protokoldata
- ▶ USB-Ethernet-konverteringsenhed (Fig. 7). Hermed er det muligt at forbinde enhedens Ethernet-tilslutning (se side Fig. 4) med USB-tilslutningen på en PC/bærbar computer.
- ▶ Forstærkede gitterriste, der kan skubbes ind, med en belastningsevne på 60 kg (til enhedsstørrelser fra 110)

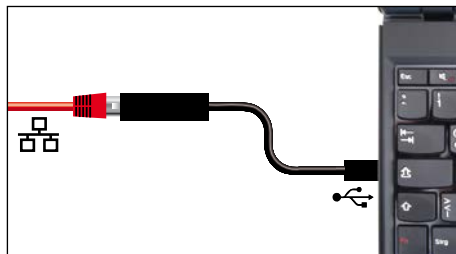

Fig. 7 Ethernet-USB-konverteringsenhed

3. Levering, transport og opstilling

3.1 Sikkerhedsanvisninger



Advarsel!

Du kan på grund af enhedens vægt komme til skade, hvis du forsøger at løfte den alene. Der kræves mindst to personer til at bære enheder af størrelsen 30 og 55 og fire personer til at bære enheder af størrelsen 75, 110, 160 og 260. Større enheder må ikke bæres, men skal transporteres på en løftevogn eller gaffeltruck.

| 30 | 55 | 75 | 110 | 160 | 260 | 450 | 750 |
|----|----|----|-----|-----|-----|-----|-----|
| | | | | | | | |



Advarsel!

Der er risiko for, at du kan få klemeskader på hænder eller fødder ved transport og opstilling af enheden. Anvend beskyttelsehandsker og sikkerhedssko. Tag forneden kun fat i siderne af enheden:



Advarsel!

Der er risiko for, at enheden kan vælte, hvorved du kan komme til skade. Enheden må aldrig tippes, og den skal altid være i opretstående position og uden last under transport (bortset fra standardtilbehør som f.eks. gitterriste eller plader). Det kræver altid mindst to personer, når enheder med hjul flyttes.

3.2 Levering

Enheden er indpakket i pap, og den leveres på en træpalle.

3.3 Transport

Enheden kan transporteres på tre måder:

- ▶ med en gaffeltruck; gafflerne skal køres helt ind under pallen.
- ▶ på en løftevogn
- ▶ på enhedens egne hjul, såfremt den er udstyret hermed; styrehjulenes lås skal frigøres (de forreste styrehjul).

3.4 Udpakning

i For at undgå beskadigelser pakkes enheden først ud på opstillingsstedet.

Kartonemballagen løftes opad og af, eller den skæres forsigtigt op langs en af kanterne.

3.4.1 Kontrol af, om enheden er komplet, og om der er transportskader

- ▶ Kontroller, at leveringen er komplet, ud fra følgesedlen.
- ▶ Kontroller, at der ikke foreligger skader på enheden.

Undlad at tage enheden i brug, og underret speditøren og producenten, hvis leveringen ikke er komplet, eller der er nogen former for skader eller uregelmæssigheder.

3.4.2 Fjernelse af transportsikring

Fjern transportsikringen. Den sidder mellem dørhængslet, døren og rammen, og den skal fjernes, når døren er blevet åbnet.

3.4.3 Genanvendelse af emballagen

Bortskaf emballagen (pap, træ, folie) i overensstemmelse med de lovmæssige forskrifter for det pågældende materiale.

3.5 Opbevaring efter levering

Hvis enheden i første omgang skal opbevares efter leveringen: Overhold anvisningerne for opbevaring, der er beskrevet fra side 46.

3.6 Opstilling



Advarsel!

Enhedens tyngdepunkt gør, at der er risiko for, at den tipper forover og forvolder skade på dig eller andre. Fastgør altid enheden til væggen ved hjælp af den medfølgende tippesikring (se side 20). Hvis dette ikke er muligt på grund af faciliteterne, så undlad at tage enheden i brug, og undlad at åbne døren. Kontakt Memmerts kundeservice (se side 2).

3.6.1 Forudsætninger

Opstillingsstedet skal være jævnt og plant og sagtens kunne bære enhedens vægt (se kapitlet "Tekniske data" på side 13). Enheden må ikke stilles på et brændbart underlag.

På opstillingsstedet skal der afhængigt af udførelsen (se typeskiltet) være et strømuttag på 230 V, 115 V eller 400 V.

Der skal være en afstand på mindst 15 cm mellem væggen og enhedens bagside. Afstanden til loftet må ikke være under 20 cm, og afstanden til væggen eller en anden enhed må ikke være under 5 cm (Fig. 8). Det skal principielt sikres, at der er tilstrækkelig luftcirkulation omkring enheden.

På enheder med hjul skal hjulene altid pege fremad.

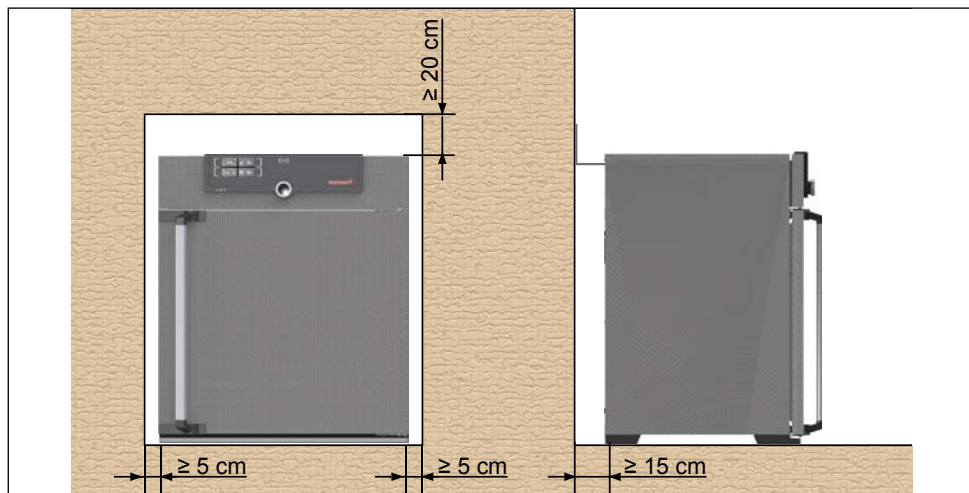









Fig. 8 Minimumsafstande til vægge og loft

3.6.2 Opstillingsmuligheder

| Opstilling | Bemærkninger | Tilladt for enhedsstørrelse ... | | | | | | | |
|---|--|---------------------------------|----|----|-----|-----|-----|-----|-----|
| | | 30 | 55 | 75 | 110 | 160 | 260 | 450 | 750 |
| Gulv  | | ✓ | ✓ | ✓ | ✓ | ✓ | ✓ | ✓ | ✓ |
| Bord  | Bæreevnen skal kontrolleres først | ✓ | ✓ | ✓ | ✓ | × | × | × | × |
| Stablet  | Maksimalt to enheder oven på hinanden; monteringsmateriale (fødder) medfølger | ✓ | ✓ | ✓ | ✓ | × | × | × | × |
| Fastgørelse til væg  | Fastgørelsesmaterialet medfølger i særskilt indpakning. Den medfølgende monteringsvejledning skal iagttages. | ✓ | ✓ | ✓ | ✓ | ✓ | × | × | × |
| Understel  | Med/uden hjul | ✓ | ✓ | ✓ | ✓ | ✓ | ✓ | ✓ | × |
| Ramme med hjul  | | ✓ | ✓ | ✓ | ✓ | ✓ | ✓ | × | × |
| Højdejusterbare fødder  | | ✓ | ✓ | ✓ | ✓ | ✓ | ✓ | ✓ | ✓ |

3.6.3 Tippetrikning

Enheden fastgøres til en væg med tippetrikningen. Tippetrikningen medfølger ved leveringen.

1. Skru tippetrikningen fast på bagsiden af enheden som vist.
2. Bøj tippetrikningen 90° opad ved den ønskede vægafstand (overhold minimumsafstanden til væggen, se Fig. 8).
3. Bør et hul, sæt en dyvel i, og skru tippetrikningen fast på en dertil egnet væg.

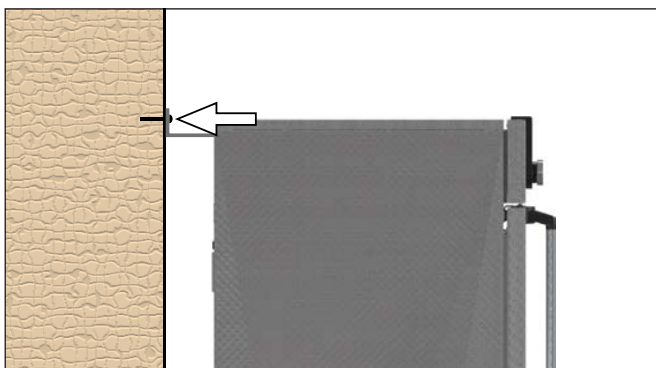
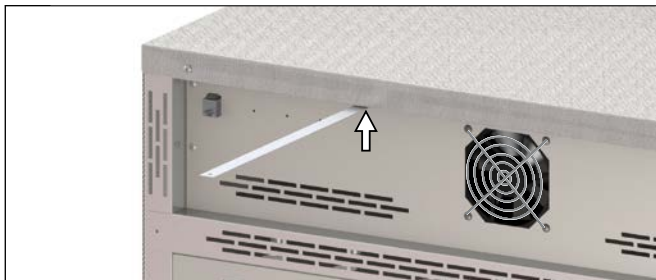

3.6.4 Justering af døre (kun ifm. størrelserne 450 og 750)

På enheder af størrelsen 450 og 750 kan dørene justeres, hvis de fortrækker sig på grund af underlagets beskaffenhed. Hver dør er udstyret med to justeringsskruer foroven og forneden (Fig. 9).

1. Juster først indstillingen foroven på døren, og først derefter forneden, hvis det ikke er tilstrækkeligt.

1. Åbn døren.
2. Løsn skruerne.
3. Juster dørindstillingen.
4. Spænd skruerne igen.
5. Kontroller dørindstillingen.
6. Foretag efterjustering om nødvendigt.

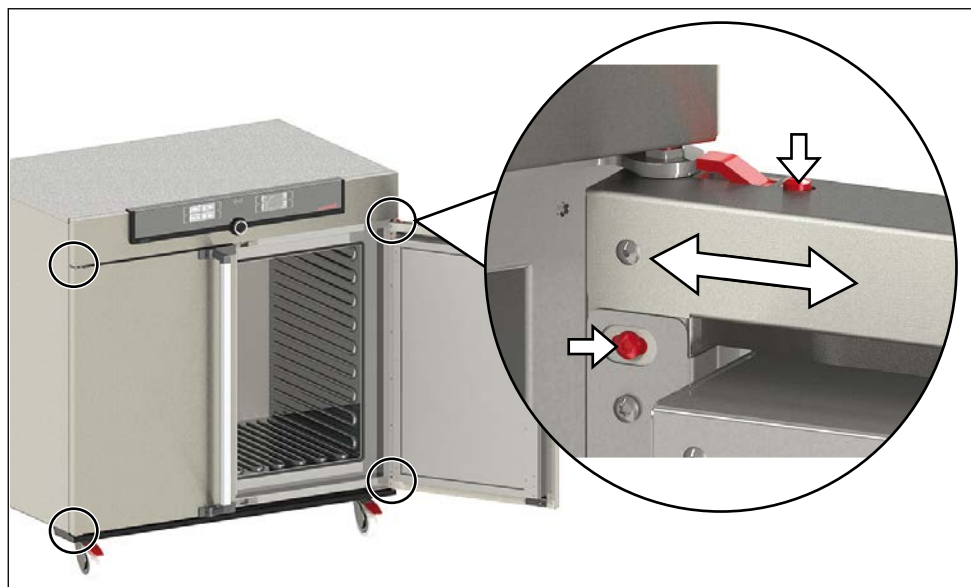

Fig. 9 Justering af døre

4. Idriftsættelse

OBS:

1 Ved den første idriftsættelse af enheden skal den holdes under opsyn, indtil den konstante tilstand nås.

4.1 Tilslutning af enheden

OBS:

1 Ved tilslutningen skal de landespecifikke forskrifter overholdes (i Tyskland er det f.eks. DIN VDE 0100 med fejlstrømsafbrydelse). lagttag tilslutnings- og ydelsesværdierne (se typeskiltet samt de tekniske data på side 13). Beskyttelseslederforbindelsen skal være sikker.

Placer netkablet, så

- ▶ der altid er adgang til det, og det nemt kan nås og hurtigt kan afbrydes, hvis der opstår fejl eller i nødstilfælde;
- ▶ man ikke kan snuble over det;
- ▶ det ikke kan komme i berøring med varme dele.

Enheder til 230/115 V:

Det medfølgende netkabel tilsluttes på bagsiden af enheden og til en stikkontakt med beskyttelseskontakt (Fig. 10).

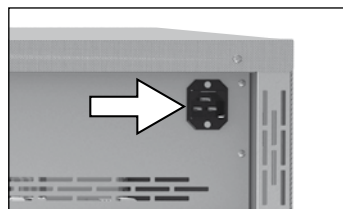

Fig. 10 Nettilslutning 230/115 V

Enheder til 400 V:

Netkablet er fastmonteret. Stikket sluttes til en 400 VCEE-kobling (Fig. 11).



Fig. 11 400 V CEE-kobling

4.2 Aktivering

Aktivering af enheden: Tryk på hovedafbryderen på forsiden af enheden (Fig. 12).

Startprocessen angives med tre animerede, hvide punkter **●●●**. Hvis punkterne vises i en anden farve, er der opstået en fejl (se side 32).

1 Som standard er visningerne på engelsk efter den første aktivering. Der findes en beskrivelse af, hvordan sproget ændres, fra side 35. Men læs først om den grundlæggende betjening af enheden i det følgende kapitel.

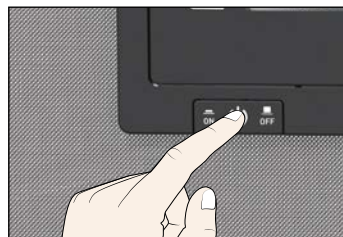

Fig. 12 Aktivering af enheden

5. Drift og betjening

i OBS:
I lagttag ved fyldningen og driften af sterilisatorerne SNxx/SFxx altid de særlige anvisninger i kapitlet "Information i relation til sterilisering" fra side 44.

5.1 Brugere

Enheden må udelukkende betjenes af personer med den lovmæssige mindstealder, der er blevet instrueret heri. Personale under uddannelse, oplæring, instruktion eller under almen uddannelse må kun arbejde med enheden under konstant opsyn af en erfaren person.

5.2 Åbning af døren

- ▶ Træk dørgrebet til siden for at åbne døren (afhængigt af dørvarianten enten til venstre eller højre, Fig. 13, A), og åbn døren helt.
- ▶ Skub døren i og skub dørgrebet til siden for at lukke døren (B).

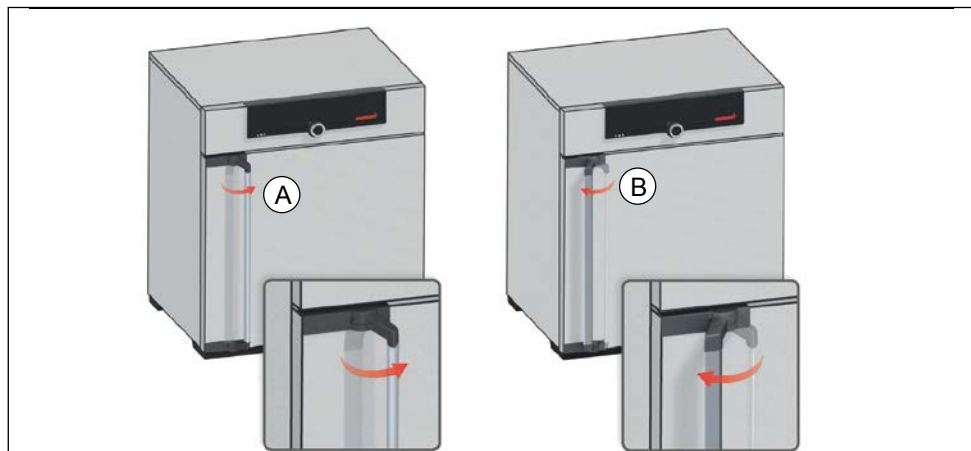

Fig. 13 Åbning og lukning af døren



Advarsel!

Hvis døren står åben under driften, kan enheden blive overophedet og være årsag til, at der opstår risiko for brand. Døren må ikke stå åben under driften.



Advarsel!

Der er ved enheder fra en bestemt størrelse risiko for utilsigtet at blive lukket inde i enheden, hvilket medfører livsfare. Det er forbudt at stige ind i enheden.

5.3 Fyldning af enheden



Advarsel!

Hvis enheden fyldes med uegnet påfyldningsmateriale, kan der dannes giftige eller eksplosive dampe eller gasser. Dette kan få enheden til at eksplodere og forårsage alvorlig skade eller forgiftning hos mennesker. Enheden må kun fyldes med materialer, der ikke danner giftige eller eksplosive dampe ved opvarmning, og som ikke kan antændes (se også kapitlet "Tilsigtet anvendelse" på side 8). Enheden må ikke påfyldes det pågældende materiale, hvis der hersker tvivl om materialeegenskaberne i forhold til ovenstående.



- i OBS:** Påfyldningsmaterialets kemiske kompatibilitet med enhedens materialer skal kontrolleres (se side 11).

Isæt gitterristene eller pladerne, der kan skubbes ind. Det maksimale antal samt belastningsevnen fremgår af de tekniske data fra side 13.

For at sikre en uhindret luftcirkulation i det indvendige rum må enheden ikke fyldes for tæt. Der må ikke anbringes påfyldningsmateriale i bunden, på sidevæggene eller under loftet i det indvendige rum (Fig. 14, se også mærkaten "Korrekt påfyldning" på enheden).

Hvis påfyldningen er uhenigtsmæssig (for tæt), vil den indstillede temperatur muligvis blive overskredet eller først blive nået efter længere tid.

- i** For at opnå en korrekt varmeydelse skal det indstilles i menuen under **SETUP**, hvilken form for indskubselement der anvendes – gitterrist eller plade (se side 39).

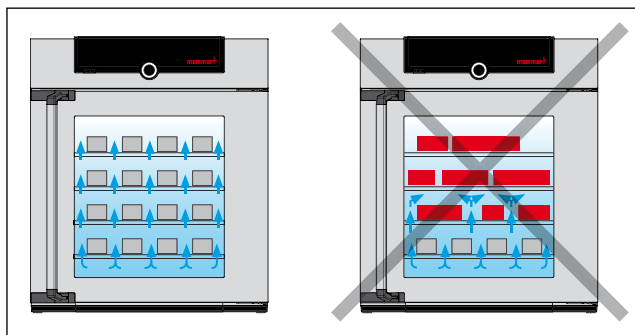

Fig. 14 Korrekt placering af påfyldningsmaterialet

5.4 Betjening af enheden

5.4.1 ControlCOCKPIT

Ved manuel drift indtastes de ønskede parametre via ControlCOCKPIT på forsiden af enheden (Fig. 15 og Fig. 16). Her kan der også foretages grundlæggende indstillinger (menufunktion). Desuden vises der advarselsmeddelelser, f.eks. ved temperaturoverskridelse.

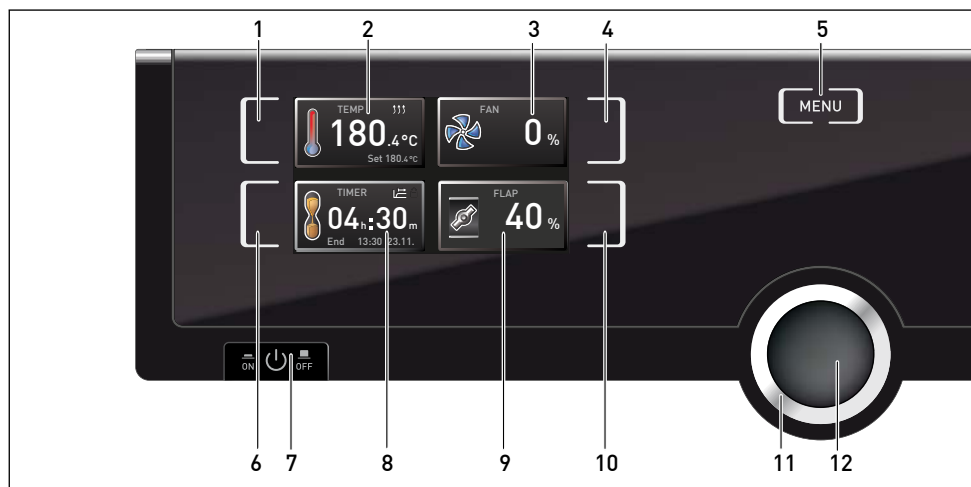

Fig. 15 ControlCOCKPIT på SFxx i driftsfunktion

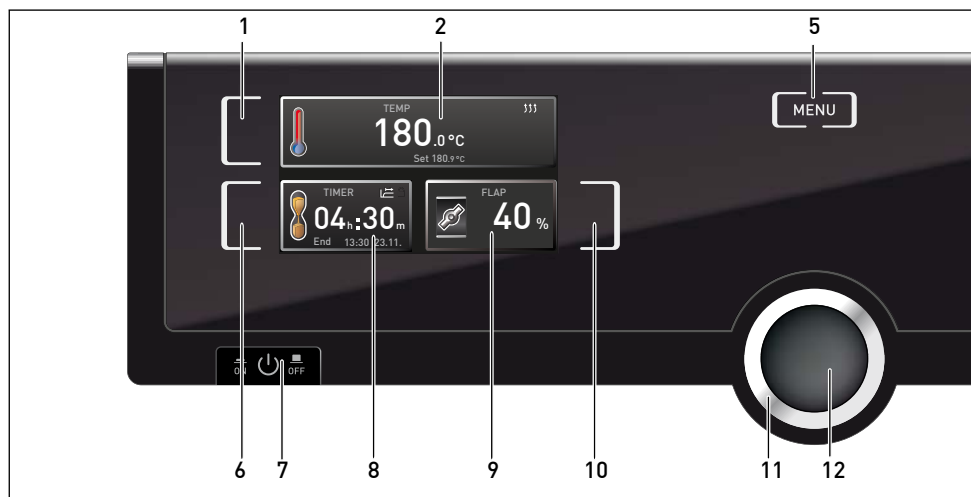

Fig. 16 ControlCOCKPIT på SNxx i driftsfunktion

- | | | | |
|---|--|----|---|
| 1 | Aktiveringstast for nominal temperatur-værdi | 7 | Tænd-/slukknop |
| 2 | Visning af nominal og faktisk temperatur | 8 | Visning af digitalt nedtællingsur med måltidsangivelse; kan indstilles fra 1 min. til 99 dage |
| 3 | Visning af ventilatoromdrejningstal | 9 | Visning af luftspjældsstilling |
| 4 | Aktiveringstast for indstilling af ventilatoromdrejningstal | 10 | Aktiveringstast for luftspjældsindstilling |
| 5 | Skift til menufunktion (se side 34) | 11 | Drejeknap til indstilling af nominelle værdier |
| 6 | Aktiveringstast for digitalt nedtællingsur med måltidsangivelse; kan indstilles fra 1 min. til 99 dage (timer) | 12 | Bekræftelsestast (den med drejeknappen valgte indstilling anvendes) |

5.4.2 Grundlæggende betjening

Generelt foretages alle indstillinger efter følgende mønster:

1. Aktiver den ønskede parameter (f.eks. temperatur). Tryk på aktiveringstasten hhv. til venstre eller højre for den pågældende visning. Den aktiverede visning omkranses med farve, de andre visninger dæmpes. Den nominelle værdi (Set) vises med farvet baggrund.

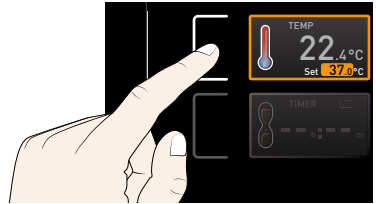

2. Indstil den ønskede nominelle værdi ved at dreje drejeknappen til højre eller venstre (f.eks. 180.0 °C).

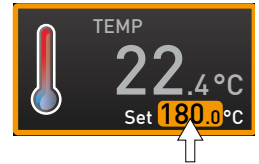

3. Gem den indstillede værdi ved at trykke på bekræftelsestasten. Displayet vender tilbage til den normale visning, og enheden begynder at anvende den indstillede nominelle værdi.

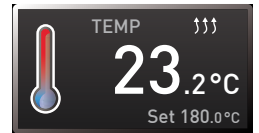
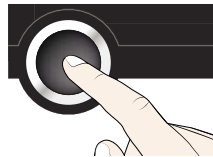

Indstillingerne for yderligere parametre (luftspjældsstilling osv.) kan foretages på tilsvarende måde.

- Efter ca. 30 sekunder uden indtastning eller bekræftelse af nye værdier vender enheden automatisk tilbage til de hidtidige værdier.

Hvis du vil afbryde indstillingsproceduren, skal du igen trykke på aktiveringstasten hhv. til højre eller venstre for den visning, som du vil forlade. Enheden vender tilbage til de foregående værdier. Kun de indstillinger, der er blevet lagret, ved at der er blevet trykket på bekræftelsestasten, anvendes.

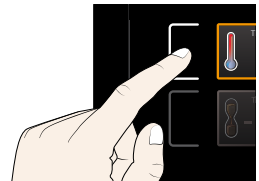

5.4.3 Driftsformer

Enheden kan arbejde på forskellige måder:

- ▶ Manuel drift: Enheden kører konstant med de værdier, der er indstillet på ControlCOCKPIT. Betjeningen i denne driftsform er beskrevet i kapitlet 5.4.4.
- ▶ Drift med digitalt nedtællingsur med måltidsangivelse; kan indstilles fra 1 min. til 99 dage (timerfunktion): Enheden kører kun med de indstillede værdier, indtil den indstillede tid er udløbet. Betjeningen i denne driftsform er beskrevet i kapitlet 5.4.5.

5.4.4 Manuel drift

Enheden kører i denne driftsform konstant med de værdier, der er indstillet på ControlCOCKPIT.

Indstillingsmuligheder

Som beskrevet i kapitlet 5.4.2 kan der foretages indstilling efter tryk på den tilhørende aktiveringstast (i vilkårlig rækkefølge):

Temperatur

Indstillingsområde: afhængigt af enheden (se typeskiltet og de tekniske data på side 13)

● Opvarmning angives med symbolet ↑↑↑.

i Enheden for temperaturvisningen kan omskiftes mellem °C og °F (se side 37).

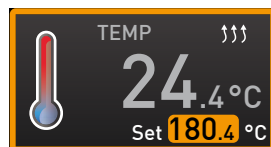

Luftspjældsstilling

Indstillingsområde: 0 % (lukket, recirkulationsfunktion) til 100 % (helt åbent, friskluftsfunktion) i trin af 10 %

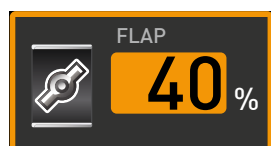

Ventilatoromdrejningstal

(kun på SFxx)

Indstillingsmuligheder: 0 til 100 % i trin af 10 %



5.4.5 Drift med digitalt nedtællingsur med måltidsangivelse; kan indstilles fra 1 min. til 99 dage (timerfunktion)

I timerdriftsfunktionen timer kan det indstilles, hvor længe enheden skal køre med de indstillede værdier.

1. Tryk på aktiveringstasten til venstre for timervisningen. Timervisningen aktiveres.

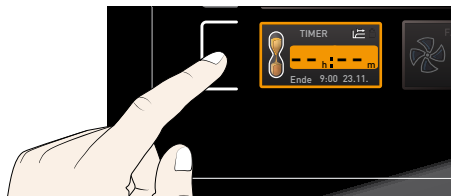

2. Drej drejeknappen, indtil den ønskede kørselstid – i dette eksempel 4 timer og 30 minutter – vises. Nedenunder vises den beregnede, forventede sluttid i mindre format.



i Op til 23 timer og 59 minutter vises tiden i formatet hh:mm (timer:minutter) og fra 24 timer i formatet dd:hh (dage:timer). Den maksimale kørselstid er 99 dage og 00 timer.

3. Tryk på bekræftelsestasten.

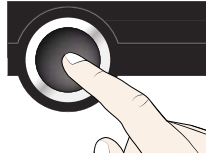

Den resterende tid vises med stor skrift, og den beregnede, forventede sluttid vises med mindre skrift nedenunder.

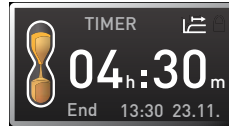

4. Indstil nu som beskrevet i kapitlet 5.4.2 de enkelte værdier for temperatur, luftspjældstilling osv., som enheden skal overholde under den indstillede kørselstid. De indstillede værdier kan ikke ændres i timerkørselstiden.
- Timerkørselstiden begynder først, når toleranceområdet på ± 3 K i forhold til den nominelle temperatur er nået. Hvis toleranceområdet overskrides, begynder timerkørselstiden forfra (se side 39).

Når timeren er udløbet, vises 00h:00m. Alle funktioner (opvarmning osv.) deaktiveres. En ventilator kører fortsat et stykke tid af sikkerhedsmæssige årsager, hvis den var aktiveret. Der lyder desuden et akustisk signal, der kan slås fra ved at trykke på bekræftelsestasten.

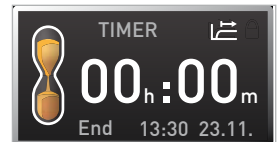

For at slå timeren fra hentes timervisningen frem igen ved at trykke på aktiveringstasten, kørselstiden stilles tilbage ved hjælp af drejeknappen, indtil --:-- vises, og der trykkes på bekræftelsestasten.

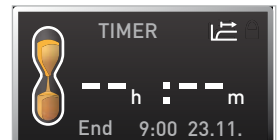

5.5 Temperaturkontrol

Enheden er udstyret med en dobbelt overtemperaturbeskyttelse (mekanisk/elektronisk) iht. DIN 12 880. Overtemperaturbeskyttelsen skal forhindre, at påfyldningsmaterialet og/eller enheden beskadiges, når der opstår en fejl:

- ▶ elektronisk temperaturkontrol (TWW/TWB) (TWB kun ifm. en ekstra temperaturføler, option A6)
- ▶ mekanisk temperaturbegrænsningsfunktion (TB)

5.5.1 Elektronisk temperaturkontrol

Den elektroniske temperaturkontrols kontroltemperatur måles med Pt100-temperaturføleren i det indvendige rum. Typen af temperaturkontrol (TWW/TWB) og kontroltemperaturen indstilles i menufunktionen under **Setup** (se side 38). Den udførte indstilling gælder i alle driftsformer.

Hvis den manuelt indstillede kontroltemperatur overskrides, overtager temperaturkontrollen temperaturreguleringen og begynder at regulere i forhold til kontroltemperaturen (TWW, Fig. 17) eller slår varmen fra (TWB, Fig. 18).

● Kun enheder, der er udstyret med en ekstra temperaturføler (option A6), har begge former for temperaturkontrol. Enheder, der kun har en temperaturføler, har kun TWW.

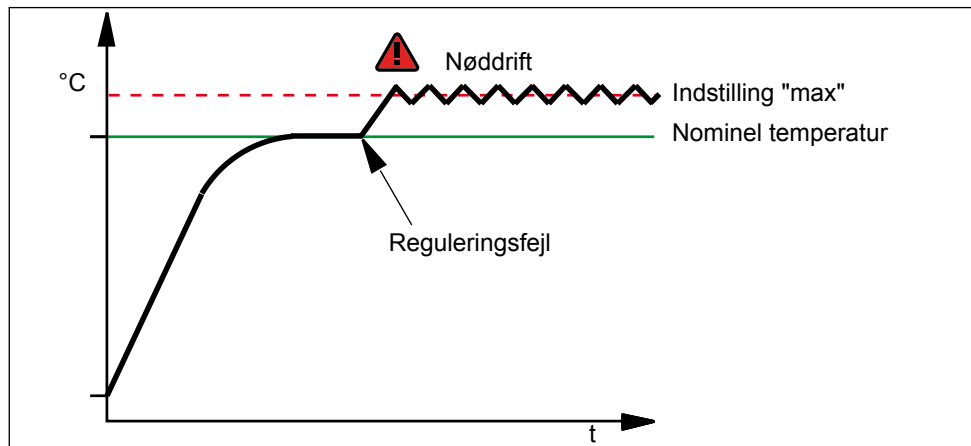

Fig. 17 Skematisk illustration af den elektroniske temperaturkontrols funktion – TWW

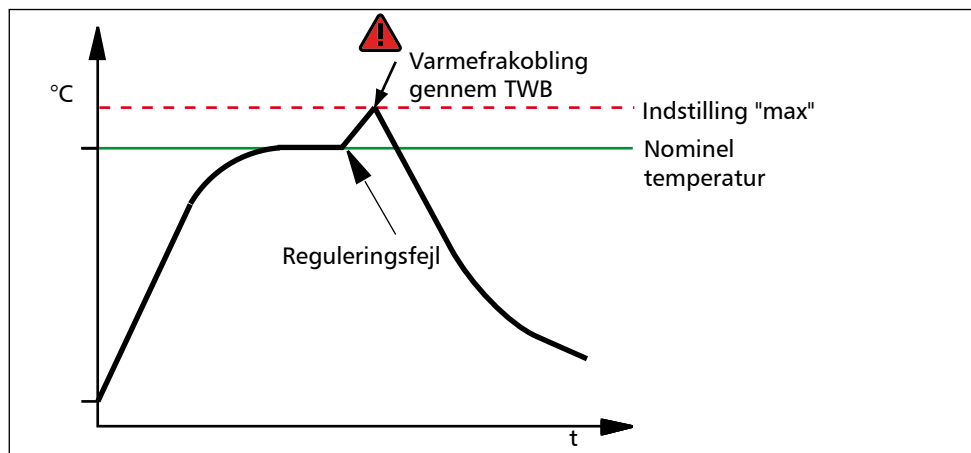



Fig. 18 Skematisk illustration af temperaturkontrollens funktion – TWB (kun ifm. en ekstra temperaturføler, option A6)

5.5.2 Mekanisk temperaturkontrol: Temperaturbegrænsningsfunktion (TB)

Enheden er udstyret med en mekanisk temperaturbegrænsningsfunktion (TB) i beskyttelsesklasse 1 iht. DIN 12 880.

Hvis den elektroniske kontrolenhed svigter under driften, og den fra fabrikken indstillede maksimumtemperatur overskrides med ca. 20 °C, deaktiverer temperaturbegrænsningsfunktionen varmen vedvarende som et sidste beskyttelsestiltag.

5.5.3 Funktion

Når en temperaturkontrol har reageret, vises dette på temperaturdisplayet, idet den faktiske temperatur vises med rød baggrund, og et alarmsymbol  (Fig. 19) vises. Nedenunder vises det, hvilken form for temperaturkontrol der har reageret: TB ved mekanisk og TWW eller TWB ved elektronisk temperaturkontrol. Desuden signaleres alarmerne med en intervallyd, der kan slås fra ved at trykke på bekræftelsestasten. Information om, hvad der i så fald skal gøres, findes i kapitlet Driftsforstyrrelser, advarsels- og fejlmeddelelser fra side 31.

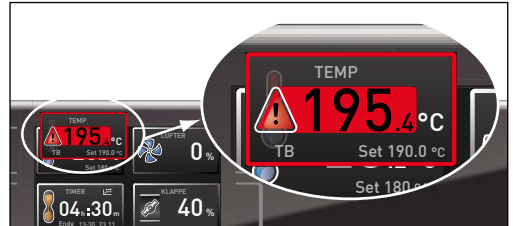

Fig. 19
Temperaturkontrollen har reageret

5.6 Afslutning af drift



Advarsel!

Enhedens indvendige overflader og påfyldningsmaterialet kan alt efter driftstilstanden stadig være meget varme/varmt efter deaktivering. Der er risiko for forbrænding i tilfælde af berøring. Bær temperaturfaste beskyttelseshandsker, eller vent, indtil enheden er kølet ned efter deaktivering.



1. Deaktiver aktive funktioner på enheden (nominelle værdier stilles tilbage).
2. Tag påfyldningsmaterialet ud.
3. Deaktiver enheden med hovedafbryderen (Fig. 20).

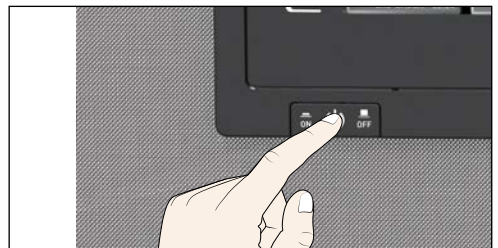

Fig. 20 Deaktivering af enheden

6. Driftsforstyrrelser, advarsels- og fejlmeddelelser



Advarsel!

Efter fjernelsen af beklædninger kan der være adgang til spændingsførende dele. Du kan få elektrisk stød ved berøring heraf. Fejl, der kræver arbejde i det indre af enheden, må kun udbedres af elektrikerne. Den særskilte servicevejledning skal iagttages.





Gør ikke selv forsøg på at udbedre fejl på enheden, men kontakt kundeservice hos MEMMERT (se side 2) eller et autoriseret kundeservicecenter.

Ved henvendelser skal modellen og enhedsnummeret fra typeskiltet (se side 12) altid opgives.

6.1 Advarselsmeddelelser ifm. temperaturkontrol

| Beskrivelse | Årsag | Tiltag | Se |
|---|---|---|-----------------------|
| Temperaturalarm og "TWW" vises  | Temperaturkontrollfunktionen (TWW) har overtaget varmereguleringen. | Øg forskellen mellem kontroltemperaturen og den nominelle temperatur – dvs. enten skal maksimalværdien for temperaturkontrollen øges eller den nominelle temperatur reduceres. Hvis alarmer fortsat forekommer: Kontakt kundeservice. | Side 38 Side 2 |
| Temperaturalarm og "TWB" vises  | Temperaturvalgsbegrænsningsfunktionen (TWB) har koblet varmen fra vedvarende. | Slå alarmer fra ved at trykke på bekræftelsestasten. Øg forskellen mellem kontroltemperaturen og den nominelle temperatur – dvs. enten skal maksimalværdien for temperaturkontrollen øges eller den nominelle temperatur reduceres. Hvis alarmer fortsat forekommer: Kontakt kundeservice. | Side 38 Side 2 |
| Temperaturalarm og TB vises  | Den mekaniske temperaturbegrænsningsfunktion (TB) har koblet varmen fra vedvarende. | Deaktiver enheden, og lad den køle af. Kontakt kundeservice, og få fejlen udbedret (f.eks. udskiftning af temperaturføleren). | Side 2 |

6.2 Driftsforstyrrelser, betjeningsproblemer og fejl på enheden

| Fejlbeskrivelse | Fejlårsag | Fejlfhjælpning | Se |
|---|--|--|---------|
| Displayene er mørke | Den eksterne strømforsyning er afbrudt | Kontrollér strømforsyningen | Side 22 |
| | Finsikringen, beskyttelses-sikringen eller ydelsesdelen er defekt | Kontakt kundeservice. | Side 2 |
| Enkelte eller alle displays kan ikke aktiveres | Enheden er i driftsfunktionen med digitalt nedtællingsur med måltidsangivelse (timer) eller i fjernbetjent funktion | Afvent timerafslutningen, eller deaktiver timeren eller fjernbetjeningen | |
| Displayene ser pludselig anderledes ud | Enheden er i den "forkerte" funktion. | Skift til drifts- eller menufunktionen ved at trykke på MENU-tasten | |
| Fejlmeddelelse E-3 i temperaturvisningen  | Temperaturføleren er defekt | <ul style="list-style-type: none"> ▶ Deaktiver enheden. ▶ Fjern påfyldningsmaterialet ▶ Kontakt kundeservice. | Side 2 |
| Startanimationen efter aktiveringen vises i en anden farve en hvid  | ▶ Blå  : Der er for lidt lagerplads på SD-kortet | Kontakt kundeservice. | Side 2 |
| | ▶ Rød  : Systemfilerne kunne ikke indlæses | Kontakt kundeservice. | Side 2 |
| | ▶ Orange  : Skrifttyperne og billederne kunne ikke indlæses | Download og installer firmwareupdate fra memmert.com | |

6.3 Strømsvigt



Advarsel!

Overfladerne inde i enheden og påfyldningsmaterialet kan afhængigt af driften også være meget varme efter et strømsvigt. Desuden opvarmes enheden muligvis igen efter genetablering af strømforsyningen afhængigt af varigheden af afbrydelsen (se nedenfor). Der er risiko for forbrænding i tilfælde af berøring. Lad enheden køle af, eller anvend temperaturbestandige beskyttelseshandsker.



Enheden reagerer på følgende måde ved et strømsvigt:

Ved manuel drift

Efter genetablering af strømforsyningen fortsættes driften med de indstillede parametre. Tidspunktet for og varigheden af strømsvigtet dokumenteres i protokollhukommelsen.

Ved drift med digitalt nedtællingsur med måltidsangivelse (timer)

Efter genetablering af strømforsyningen begynder timerkørselstiden altid forfra.

7. Menufunktion

I menufunktionen kan der foretages grundlæggende indstillinger af enheden, og desuden kan enheden justeres.

OBS:

1 Læs beskrivelsen af de forskellige funktioner på de følgende sider, inden du foretager ændringer i menuindstillingerne, for at forhindre at enheden og/eller påfyldningsmaterialet eventuelt beskadiges.

Tryk på tasten MENU for at komme frem til menufunktionen.

1 Du kan til enhver tid forlade menufunktionen ved at trykke på MENU-tasten igen. Enheden vender så tilbage til driftstilstand igen. Kun de ændringer, der er blevet bekræftet med tryk på bekræftelsestasten, bliver lagret.

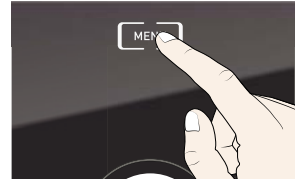

7.1 Oversigt

Når der trykkes på MENU-tasten, skifter displayene til menufunktionen:

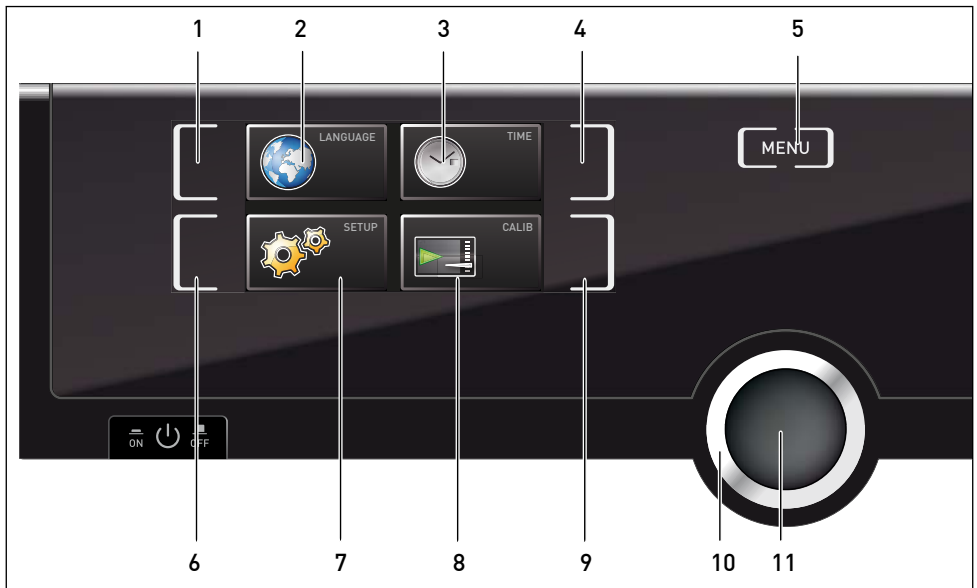

Fig. 21 ControlCOCKPIT i menufunktionen

- | | |
|---|--|
| <ul style="list-style-type: none"> 1 Aktiveringstast for sprogindstilling 2 Visning af sprogindstilling 3 Visning af dato og klokkeslæt 4 Aktiveringstast for indstilling af dato og klokkeslæt 5 Skift tilbage til driftsfunktion 6 Aktiveringstast for Setup (enhedens grundlæggende indstillinger) | <ul style="list-style-type: none"> 7 Visning af Setup (enhedens grundlæggende indstillinger) 8 Visning af justering 9 Aktiveringstast for justering 10 Drejeknap til indstilling 11 Bekræftelsestast (den med drejeknappen valgte indstilling anvendes) |
|---|--|

7.2 Grundlæggende betjening i menufunktionen med sprogindstilling som eksempel

Generelt foretages alle indstillinger i menufunktionen lige som i driftsfunktionen: Visningen aktiveres, der foretages indstilling med drejknappen, og der bekræftes med bekræftelsestasten. Hvad du helt nøjagtigt skal gøre, beskrives i det følgende med indstillingen af sprog som eksempel.

1. Aktiver den ønskede indstilling (i dette eksempel sprog). Tryk på aktiveringstasten hhv. til venstre eller højre for den pågældende visning. Den aktiverede visning forstørres.

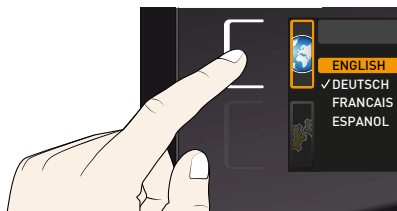

- 1 Hvis du vil afbryde eller forlade en indstillingsprocedure, skal du trykke endnu en gang på den aktiveringstast, som du har trykket på for at aktivere visningen. Enheden vender tilbage til menuoversigten. Kun de indstillinger, der er blevet lagret, ved at der er blevet trykket på bekræftelsestasten, anvendes.

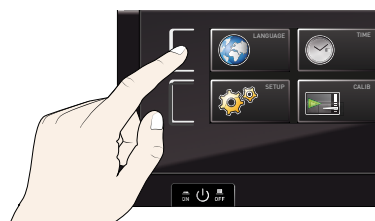

2. Vælg den ønskede, nye indstilling, f.eks. spansk (ESPAÑOL), ved at dreje drejknappen.

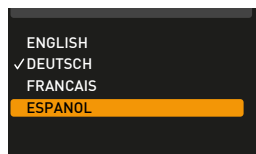

3. Gem indstillingen ved at trykke på bekræftelsestasten.

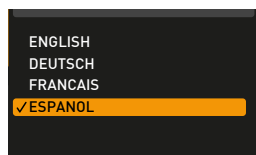
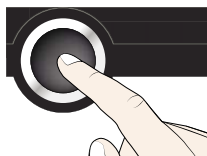

4. Du kommer tilbage til menuoversigten ved at trykke på aktiveringstasten igen.

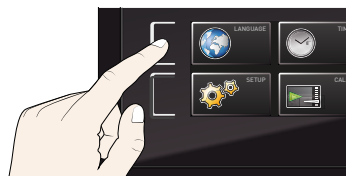

Du kan nu

- ▶ aktivere en anden menufunktion ved at trykke på den pågældende aktiveringstast eller
- ▶ skifte tilbage til driftsfunktionen ved at trykke på MENU-tasten.

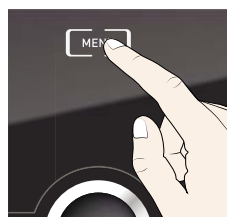
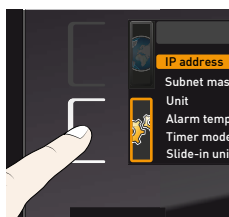

Alle andre indstillinger kan foretages på samme måde. De mulige indstillinger, der kan foretages, beskrives i det følgende.

- Efter ca. 30 sekunder uden indtastning eller bekræftelse af nye værdier vender enheden automatisk tilbage til de hidtidige værdier.

7.3 Setup

Under **SETUP** kan du indstille følgende:

- ▶ IP-adressen og undernetmasken for enhedens Ethernet-grænseflade (ved tilslutning til et netværk)
- ▶ Enheden (**Unit**) for temperaturvisningen (°C eller °F, se side 37)
- ▶ Typen af temperaturkontrol (TWW eller TWB, **Alarm Temp**, se side 38) (kun ifm. en ekstra temperaturføler, option A6)
- ▶ Temperaturen, hvor kontrolfunktionen skal reagere (**Max Alarm**, se side 38).
- ▶ Arbejdsmåden for det digitale nedtællingsur med måltidsangivelse (**Timer Mode**, se side 39)
- ▶ Typen af indskubselement (gitterrist eller plade, se side 39)
- ▶ Fjernbetjening (se side 40)
- ▶ Gateway (se side 40)

- Når Setup-menuen indeholder flere poster end der kan vises, angives det med "1/2". Det betyder, at der er endnu en "side" med poster.

Rul ved hjælp af drejeknappen videre end den nederste post for at komme frem til de "skjulte" poster. Sidevisningen skifter så til "2/2".

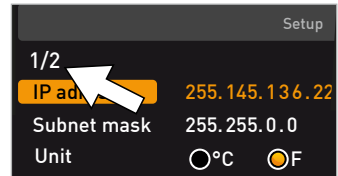

7.3.1 IP-adresse og undernetmaske

Når enheden eller flere enheder skal anvendes i et netværk, skal hver enhed af hensyn til identifikationen have en individuel IP-adresse. Hver enhed har som standard IP-adressen 192.168.100.100 ved leveringen.

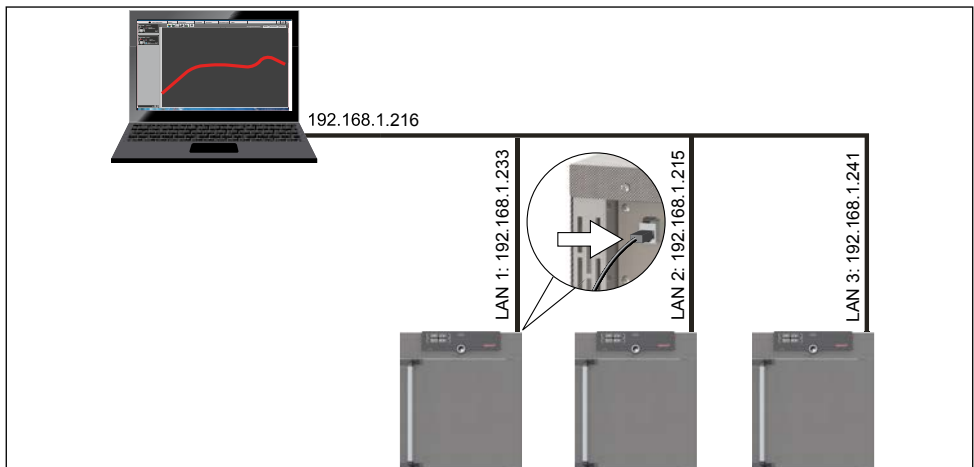
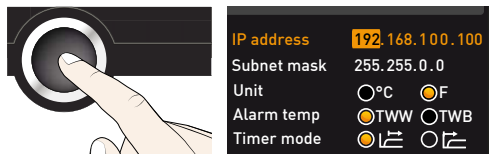

Fig. 22 Anvendelse af flere enheder i et netværk (skematisk eksempel)

1. Aktiver SETUP. Posten IP address markeres automatisk.



2. Bekræft det valgte med bekræftelsestasten. Den første talblok i IP-adressen markeres automatisk.



3. Indstil et nyt tal ved hjælp af drejeknappen, f.eks. 255.

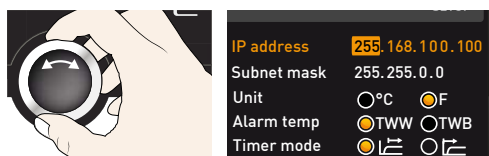

4. Bekræft det valgte med bekræftelsestasten. Den næste talblok i IP-adressen markeres automatisk. Denne kan nu også indstilles med drejeknappen som beskrevet, og sådan fortsættes der.

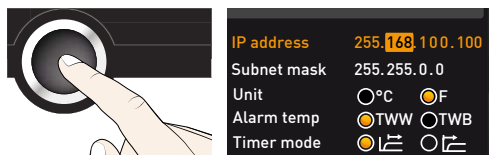

5. Bekræft den nye IP-adresse med bekræftelsestasten efter indstilling af den sidste talblok. Markeringen springer tilbage igen i oversigten. Undernetmasken kan indstilles på samme måde.

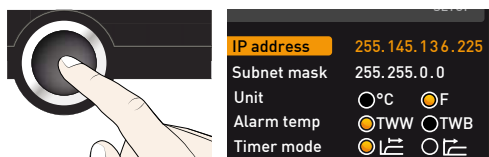

7.3.2 Enhed

Her kan der foretages indstilling af, om temperaturerne skal angives i °C eller °F.

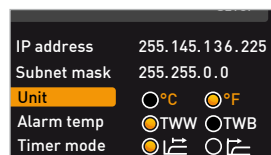

7.3.3 Temperaturkontrol (Alarm Temp og Max Alarm)

Her kan der foretages indstilling af, hvilken kontrolfunktion (TWW eller TWB; der findes en beskrivelse fra side 28) der skal være aktiv (Alarm Temp), og ved hvilken temperatur den automatiske temperaturkontrol skal reagere (Max Alarm).

- 1 Muligheden for at vælge mellem TWW/TWB findes kun på enheder, der har en ekstra temperaturføler (option A6).
- 1 Kontroltemperaturen skal indstilles tilstrækkeligt højt over den maksimale nominelle temperatur. En difference på 5 til 10 K anbefales.

1. Aktiver **SETUP**, og vælg **Alarm Temp** med drejeknappen.

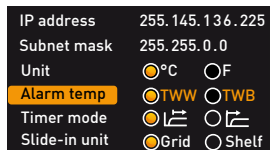

2. Bekræft det valgte med bekræftelsestasten. Indstillingsmulighederne markeres automatisk.

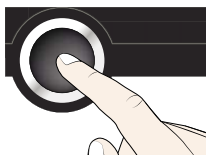

3. Vælg den ønskede temperaturkontrolfunktion – i dette eksempel TWB – ved at dreje drejeknappen.

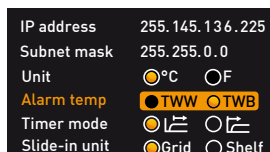

4. Gem indstillingen ved at trykke på bekræftelsestasten.

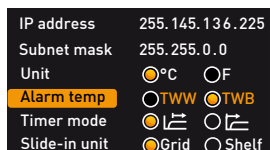
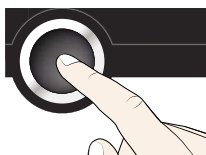

5. Vælg **Max Alarm** ved hjælp af drejeknappen.

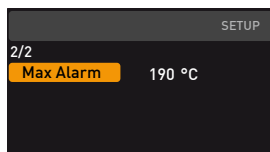

6. Bekræft det valgte med bekræftelsestasten. Den aktuelle indstilling markeres automatisk.

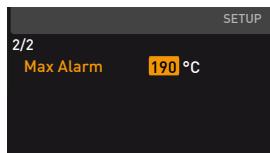
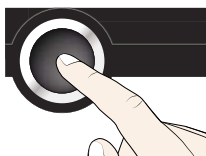

7. Indstil den ønskede nye temperatur, hvor temperaturkontrollen skal reagere, ved at dreje drejeknappen – i dette eksempel 160 °.

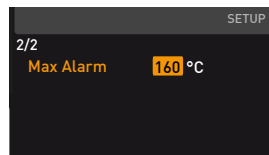

8. Gem indstillingen ved at trykke på bekræftelsestasten. Den elektroniske temperaturkontrol reagerer fra nu af, når den faktiske temperatur når 160 °C.

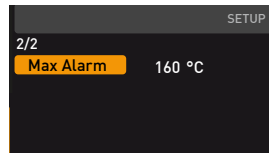
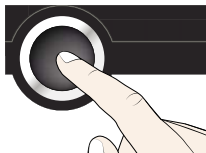

7.3.4 Timer Mode

Her er det forindstillet, at timerkørselstiden først begynder, når et toleranceområde på ± 3 K i forhold til den nominelle temperatur er nået (Fig. 23). Indstillingen kan ikke ændres for at sikre, at den påkrævede temperatur holdes i tilstrækkelig lang tid. Hvis toleranceområdet for temperaturen overskrides, begynder steriliseringstiden af sikkerhedsmæssige årsager forfra, når temperaturen nås igen.

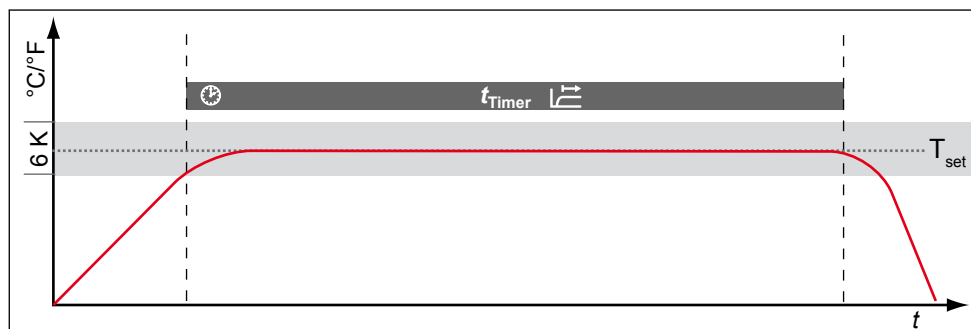
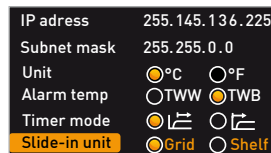

Fig. 23 Timer Mode: Timerkørselstiden begynder først, når et toleranceområde på ± 3 K i forhold til den nominelle temperatur er nået

7.3.5 Typen af indskubselement (gitterrist eller plade)

Her skal der foretages indstilling af, hvilken type indskubselement (gitterrist eller plade) der anvendes. Valgmuligheden **Shelf** gør det muligt at tilpasse reguleringen til de varierende strømningssforhold i det indvendige rum ved anvendelse af indskubsplader (ekstraudstyr) i stedet for de gitterriste, der udgør en del af standardudstyret.



7.3.6 Fjernbetjening

Under **Remote Control** i Setup kan der foretages indstilling af, om enheden skal fjernbetjenes. Indstillingsmuligheder:

- ▶ Off
- ▶ Read only

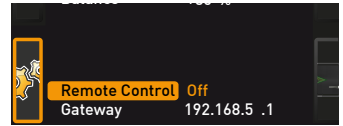

Når fjernbetjeningsfunktionen for enheden er aktiveret, vises symbolet  i temperaturdisplayet.

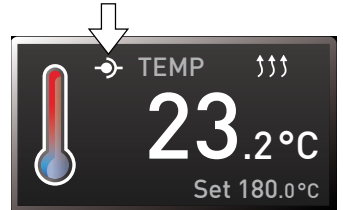

7.3.7 Gateway

Via **Gateway** i Setup kan to netværk med forskellige protokoller forbindes.

En Gateway indstilles på samme måde som en IP-adresse (se side 36).

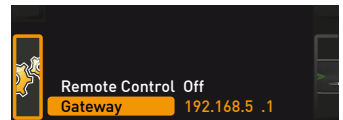

7.4 Dato og klokkeslæt

Dato og klokkeslæt, tidszone og sommertid kan fastlægges under **TIME**.

1 Indstil altid tidszone og ja/nej til sommertid, inden dato og klokkeslæt indstilles. Undgå at ændre den indstillede tid herefter, da der ellers kan opstå huller eller overlejring ved registrering af måleværdier. Hvis tiden alligevel skal ændres, bør der ikke køre noget program umiddelbart før eller efter, at dette sker.

1. Aktiver tidsindstillingen. Tryk på aktiveringstasten til højre for **TIME** for at gøre dette. Visningen forstørres, og den første indstillingsmulighed (**Date**) markeres automatisk.



2. Drej drejknappen, indtil **Time zone** markeres.

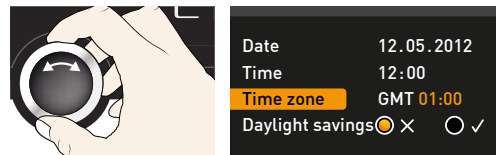

3. Bekræft det valgte med bekræftelsestasten.

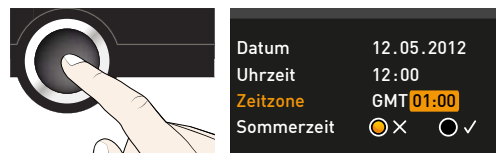

4. Indstil tidszonen for det sted, hvor enheden er placeret, ved hjælp af drejeknappen; f.eks. 00:00 for Frankrig, Spanien eller Storbritannien, 01:00 for Danmark og Tyskland. Bekræft indstillingen ved hjælp af bekræftelsestasten.



| | |
|------------------|---|
| Date | 12.05.2012 |
| Time | 12:00 |
| Time zone | GMT 00:00 |
| Daylight savings | <input type="radio"/> X <input type="radio"/> ✓ |

5. Vælg posten **Daylight savings** (Sommer-tid) ved hjælp af drejeknappen.



| | |
|------------------|---|
| Date | 12.05.2012 |
| Time | 12:00 |
| Time zone | GMT 00:00 |
| Daylight savings | <input type="radio"/> X <input type="radio"/> ✓ |

6. Bekræft det valgte med bekræftelsestasten. Indstillingsmulighederne markeres.

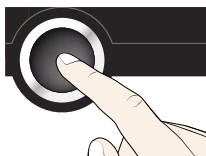

| | |
|------------------|--|
| Date | 12.05.2012 |
| Time | 12:00 |
| Time zone | GMT 00:00 |
| Daylight savings | <input type="radio"/> X <input checked="" type="radio"/> ✓ |

7. Indstil ved hjælp af drejeknappen, om sommertid skal være slået fra (X) eller til (✓) – i dette tilfælde slået til (✓). Gem indstillingen ved at trykke på bekræftelsestasten.



| | |
|------------------|--|
| Date | 12.05.2012 |
| Time | 12:00 |
| Time zone | GMT 00:00 |
| Daylight savings | <input checked="" type="radio"/> X <input type="radio"/> ✓ |

- i** Omstillingen til hhv. sommer- og vintertid sker ikke automatisk. Husk derfor på at tilpasse indstillingen ved sommertidens begyndelse og afslutning.

8. Indstil nu dato (dag, måned, år) og klokkeslæt (timer, minutter) på samme måde. Bekræft indstillingen ved hjælp af bekræftelsestasten.



| | |
|------------------|--|
| Date | 27.05.2012 |
| Time | 12:00 |
| Time zone | GMT 00:00 |
| Daylight savings | <input type="radio"/> X <input checked="" type="radio"/> ✓ |

7.5 Kalibrering

Enhederne er temperaturkalibreret og justeret fra fabrikken. Såfremt efterjustering er påkrævet – f.eks. som følge af påfyldningsmaterialets påvirkning – kan enheden justeres efter kundens behov ved hjælp af tre selvvalgte reguleringstemperaturer.

- ▶ Cal1 Temperaturregulering ved lav temperatur
- ▶ Cal2 Temperaturregulering ved middel temperatur
- ▶ Cal3 Temperaturregulering ved høj temperatur

Det anbefales, at enheden kalibreres en gang om året for at sikre en korrekt regulering.

- i** Til temperaturkalibreringen kræves der et kalibreret referencemåleapparat.

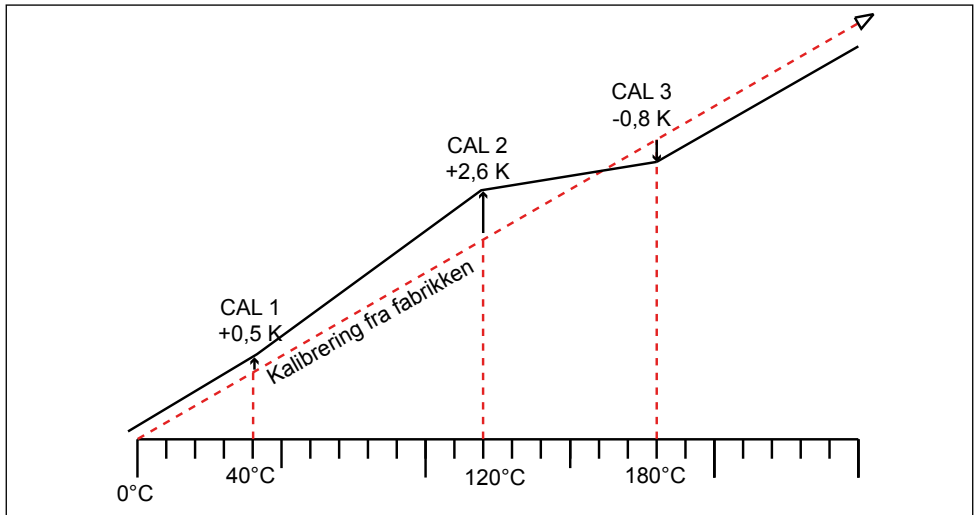
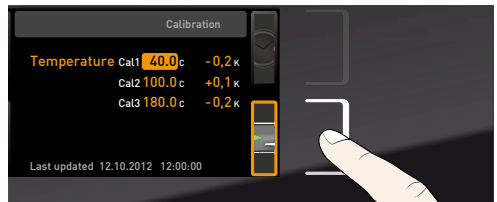

Fig. 24 Skematisk eksempel på temperaturkalibrering

Eksempel: Temperaturafvigelsen ved 120 °C skal korrigeres.

1. Aktiver justeringsindstillingen. Tryk på aktiveringstasten til højre for CALIB for at gøre dette. Visningen forstørres, og den første reguleringstemperatur – i dette tilfælde 40 °C – markeres automatisk.



2. Tryk flere gange på bekræftelsestasten, indtil reguleringstemperaturen Cal2 markeres.

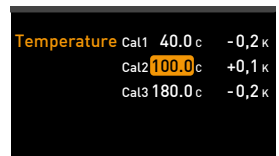
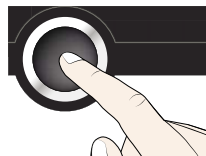

3. Indstil reguleringstemperaturen Cal2 på 120 °C ved hjælp af drejeknappen.

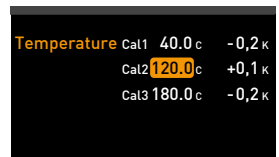

4. Gem indstillingen ved at trykke på bekræftelsestasten. Den tilhørende reguleringskorrekturværdi markeres automatisk.

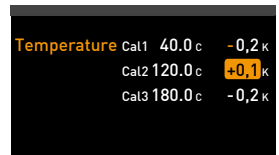
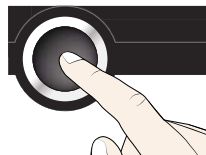

5. Indstil reguleringskorrekturværdien til 0,0 K, og gem indstillingen ved at trykke på bekræftelsestasten.

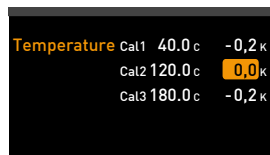

6. Placer føleren for et kalibreret referencemåleapparat i midten af enhedens indvendige rum.
7. Luk døren, og indstil den nominelle temperatur på 120 °C i den manuelle driftsfunktion.

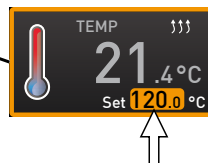
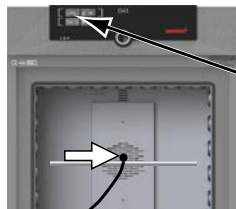

8. Vent, indtil enheden har nået den nominelle temperatur og viser 120 °C. Referencemåleapparatet viser 122,6 °C.

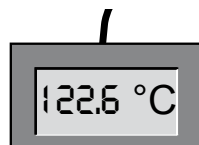
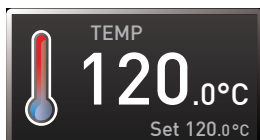

9. Indstil reguleringskorrekturværdien for Cal2 til +2,6 K (målt faktisk værdi minus nominal værdi) i SETUP, og gem indstillingen ved at trykke på bekræftelsestasten.

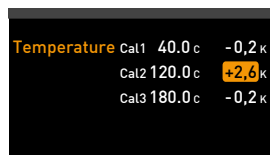

10. Temperaturen, som referencemåleapparatet måler, bør efter indreguleringen nu også være 120 °C.

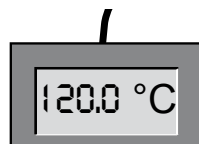
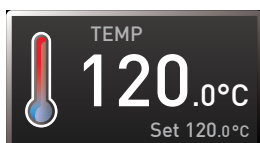

Gennem Cal1 kan der på samme måde foretages justering af yderligere en reguleringstemperatur, der ligger under Cal2, og med Cal3 en, der ligger over. Minimumsafstanden mellem Cal-værdierne er 20 K.

- Hvis alle reguleringstemperaturværdier indstilles til 0,0 K, er reguleringsværdien fra fabriken genetableret.

8. Information i relation til sterilisering

8.1 Kontraindikation/uønskede bivirkninger

Da varmluftssterilisatorer ikke har nogen direkte behandlende formålsbestemmelse, har kontraindikation og uønskede bivirkninger ingen relevans.

8.2 Information iht. direktiv om medicinsk udstyr

Den af producenten forventede produktlevetid er otte år.

8.3 Retningslinjer for sterilisering

I forbindelse med varmluftssterilisering er der forskellige forskrifter for de temperaturer og steriliseringstidsrum, der skal vælges, samt emballeringen af steriliseringsmaterialet. De værdier, der skal vælges, afhænger af typen og beskaffenheden af det materiale, der skal steriliseres, samt af typen af kim, der skal uskadeliggøres. Bliv fortrolig med den foreskrevne steriliseringsmetode, inden steriliseringen udføres.

Procesparametre ved varmluftssterilisering er temperatur og minimumsbehandlingstid. Følgende procesparametre er fastlagt i anerkendte forskrifter:

- ▶ Iht. WHO: 180 °C med en minimumsbehandlingstid på 30 min.
- ▶ Iht. eur. farmakopé: 160 °C med en minimumsbehandlingstid på 120 min.

Til uskadeliggørelse af endotoxiner (pyrogener) kan der anvendes tør varme med en temperatur på mindst 180 °C. Til reduktion af pyrogene stoffer skal kombinationer af temperatur og tid, der rækker ud over kravene i forhold til sterilisering, overholdes.

Endotoxiner kan uskadeliggøres ved anvendelse af følgende procesparametre (angivelser iht. EN ISO 20857:2013):

- ▶ 180 °C med en minimumsindvirkningstid på 180 min.
- ▶ 250 °C med en minimumsindvirkningstid på 30 min.

OBS:

i De almindelige måltal for temperatur og tid for varmluftssterilisering uskadeliggør ikke endotoxiner.

Især når enheden er fyldt meget, er den uafprøvede anvendelse af disse parametre ikke tilstrækkelig. For at opnå en sikker sterilisering skal der være en validering af den individuelle steriliseringsproces. Kravene til valideringen af steriliseringsprocesser med tør varme findes f.eks. i EN ISO 20857:2013. Det kan også tjene som en hjælp at læse følgende: "Empfehlung für die Validierung und Routineüberwachung von Sterilisationsprozessen mit trockener Hitze für Medizinprodukte" (Anbefaling ifm. validering og rutinekontrol af steriliseringsprocesser med tør varme anvendt til medicinsk udstyr) udgivet af Die Deutsche Gesellschaft für Krankenhaushygiene e. V. (DGKH).

9. Vedligeholdelse og reparation

**Advarsel!**

Risiko for elektrisk stød. Netstikket skal afbrydes, inden der udføres rengørings- og vedligeholdelsesarbejde.

**Advarsel!**

Der er ved enheder fra en bestemt størrelse risiko for utilsigtet at blive lukket inde i enheden, hvilket medfører livsfare. Det er forbudt at stige ind i enheden.

**Pas på!**

Der er risiko for snitskader på grund af skarpe kanter. Anvend handsker ved arbejde inde i enheden.

9.1 Rengøring

9.1.1 Indvendigt rum og metalflader

Regelmæssig rengøring af det rengøringsvenlige indvendige rum forhindrer, at der er restmaterialer, der gennem længerevarende påvirkning negativt kan påvirke udseendet og funktionsniveauet af det indvendige rum af rustfrit stål.

Enhedens metalflader kan rengøres med almindelige rengøringsmidler til rustfrit stål. Pas på at genstande, der rustner, ikke kommer i berøring med det indvendige rum eller med kabinettet af rustfrit stål. Rustaflejringer inficerer rustfrit stål. Hvis der opstår rustpletter i overfladen af det indvendige rum som følge af urenheder, skal de pågældende steder omgående rengøres og poleres.

9.1.2 Plastdele

ControlCOCKPIT og andre plastdele på enheden må ikke rengøres med rengøringsmidler, der indeholder skure- eller opløsningsmidler.

9.1.3 Glasflader

Glasfladerne kan rengøres med et almindeligt glasrensemiddel.

9.2 Regelmæssig vedligeholdelse

De bevægelige dele på dørene (hængsler og lås) skal en gang om året smøres med et tyndt lag silikonefedt, og desuden skal det kontrolleres, at hængselskrueene er tilspændt ordentligt.

Det anbefales, at enheden kalibreres en gang om året (se side 41) for at sikre en korrekt regulering.

9.3 Reparation og service

**Advarsel!**

Efter fjernelsen af beklædninger kan der være adgang til spændingsførende dele. Du kan få elektrisk stød ved berøring heraf. Frakobl strømstikket, inden du fjerner beklædningerne. Arbejde inde i enheden skal udføres af elektrikere.



Reparations- og servicearbejdet er beskrevet i en særskilt servicevejledning.

10. Opbevaring og bortskaffelse

10.1 Opbevaring

Enheden må kun opbevares under følgende forhold:

- ▶ tørt og i et lukket, støvfrit rum
- ▶ frostfrit
- ▶ afbrudt fra strømnettet

10.2 Bortskaffelse

Dette produkt er underlagt Europa-Parlamentets og Rådets direktiv 2002/96/EF om affald af elektrisk og elektronisk udstyr (WEEE). Denne enhed er introduceret i lande, der allerede har omsat dette direktiv til national lovgivning, efter den 13. august 2005. Den må ikke bortskaffes som almindeligt husholdningsaffald. Kontakt forhandleren eller producenten, hvis enheden skal bortskaffes. Enheder, der er inficerede, infektiøse eller forurenede med sundhedsfarlige stoffer, kan ikke tages tilbage. Overhold også alle andre forskrifter i denne sammenhæng.

Når enheden skal bortskaffes, skal dørlåsen gøres uanvendelig, så f.eks. legende børn ikke kan blive låst inde i enheden.

Enhedens ControlCOCKPIT indeholder et litumbatteri. Tag batteriet ud og kasser det i henhold til de landespecifikke forskrifter (Fig. 25).

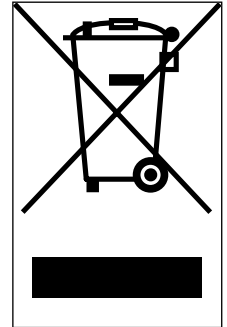

Fig. 25 Fjernelse af litumbatteri

Anvisning gældende for Tyskland:

Enheden må ikke afleveres hos offentlige eller kommunale indsamlingssteder.

Indeks

Ændringer 8

A

Advarselsmeddelelser 12, 31
Afslutning af drift 30
Aktivering 22
Aktiveringstast 26
Alarm 38
Alarm Temp 38
AtmoCONTROL 3, 12, 15

B

Bæring 16
Betjening 23
Betjeningsproblemer 32
Bortskaffelse 46
Brugere 7, 23

C

CEE 22
ControlCOCKPIT 25

D

Dato 40
Deaktivering 30
Digitalt nedtællingsur med måltidsangivelse 27
Direktiver 14
Direktiv om medicinsk udstyr 44
Dør 23
Drejeknap 26
Drift 23
Driftsfunktion 25
Driftstilstande 26

E

Eksplodingsbeskyttelse 8
Elektriske tilslutninger 22
Elektrisk tilslutning 12
Elektronisk temperaturkontrol 29
Emballagemateriale 17
Enhed 37
Enhedsfejl 32
Enhedsgrundindstillinger 34

F

Farer 7
Fejl 9, 31
Fejlafhjælpning 32

Fejlårsag 32
Fejlbeskrivelse 32
Fejlmeddelelse 32
Fejlmeddelelser 31
Fjernbetjening 40
Funktion 11
Fyldning af enheden 24

G

Gaffeltruck 17
Gateway 40
Gitterrist 39
Grænseflader 12
Graf 30
Grundlæggende indstillinger 34

I

Idriftsættelse 22, 44
Indskubselement 39
Indstilling af typen af indskubselement 39
IP-adresse 36

J

Justering 41
Justering af døre 21

K

Kalibrering 41
Klokkeslæt 40
Kommunikationsgrænseflader 12
Kontroltemperatur 29
Konvektion 11
Kundeservice 2

L

Levering 16, 17, 22, 44
Luftspjældsstilling 27

M

Mål 14
Materiale 11
Max Alarm 38
Mekanisk temperaturkontrol 30
Menu 34
Mindsteafstande 18

N

Netværk 12, 36
Nødstilfælde 9
Normal drift 26, 27

O

Omgivende betingelser 14
Omgivende temperatur 14
Opbevaring efter levering 17
Opstilling 16, 18
Opstillingssted 18
Overensstemmelseserklæring 14

P

Påfyldningsmateriale 24
Parameterindstilling 26, 35
Plade 39
Producent 2
Produktsikkerhed 7
Protokollager 33
Pt100-temperatursensor 29

R

Regelmæssig vedligeholdelse 45
Reguleringskorrekturværdier 43
Rengøring 45
Reparation 45

S

Service 45
Setup 36
Sikkerhedsanvisninger 6, 10
Sommertid 41
Sprogindstilling 35
Standsning 46
Sterilisatorer 23, 44
Strømsvigt 33

T

TB 30
Tekniske data 13
Temperatur 27
Temperaturafvigelse 42
Temperaturbegrænsningsfunktion 30
Temperaturkontrol 28, 38
Temperatursensor 29

Indeks

Temperaturudligning 41
Tid 39
Tilbehør 15
Tilgangsluft 11
Tilsluttet anvendelse 8
Tilslutninger 12
Timer Mode 39
Tippesikring 20
Transport 16, 17
Transportskader 17
TWB 28
TWW 28
TWW-temperaturkontrol 29
Typeskilt 12

U

Udpakning 17

V

Vægt 13
Vedligeholdelse 45
Ventilatoromdrejningstal 27

EMC-Guidance

Operation Manual Appendix

Steriliser

SNxx, SFxx, SNxxplus, SFxxplus

Technical description according to EN 60601-1-2

| Guidance and manufacturer's declaration – electromagnetic emissions | | |
|---|------------|---|
| The Memmert steriliser type S.. is intended for use in the electromagnetic environment specified below. The customer or user of the steriliser type S.. should assure that it is used in such an environment. | | |
| Emissions test | Compliance | Electromagnetic environment - guidance |
| RF emissions CISPR 11 | Group 1 | The steriliser type S.. uses RF energy only for ist internal function. Therefore, ist RF emissions are very low and are not likely to cause interference in nearby electronic equipment. |
| RF emissions CISPR 11 | Class B | The sterilier type S.. is suitable for use in all establishments, including domestic establishments and those directly connected to the public low-voltage power supply network that supplies buildings used for domestic purposes. |
| Harmonic emissions IEC 61000-3-2 | Class A | |
| Volage fluctuations / flicker emissions IEC 61000-3-3 | Complies | |
| NOTE The system impedance at the interface point according to IEC 61000-3-11 should not exceed 0.248+j0.155 Ohm resp. Zsys = 0.29 Ohm. | | |

| Guidance and manufacturer's declaration – electromagnetic immunity | | | |
|---|---|---|--|
| The Memmert steriliser type S.. is intended for use in the electromagnetic environment specified below. The customer or user of the steriliser type S.. should assure that it is used in such an environment. | | | |
| Immunity test | IEC 60601 test level | Compliance level | Electromagnetic environment – guidance |
| Electrostatic discharge (ESD) IEC 61000-4-2 | ± 6 kV contact | ± 6 kV contact | Floors should be wood, concrete or ceramic tile. If floors are covered with synthetic material, the relative humidity should be at least 30 %. |
| | ± 8 kV air | ± 8 kV air | |
| Electrical fast tranient / burst IEC 61000-4-4 | ± 2 kV for power supply lines | ± 2 kV for power supply lines | Mains power quality should be that of a typical commercial or hospital environment. |
| | ± 1 kV for input / output lines | ± 1 kV for input / output lines | |
| Surge IEC 61000-4-5 | ± 1 kV differential mode | ± 1 kV differential mode | Mains power quality should be that of a typical commercial or hospital environment. |
| | ± 2 kV common mode | ± 2 kV common mode | |
| Voltage dips, short interruptions and voltage variations on power supply input lines IEC 61000-4-11 | < 5 % U_t (>95 % dip in U_t) for 0,5 cycle | < 5 % U_t (>95 % dip in U_t) for 0,5 cycle | Mains power quality should be that of a typical commercial or hospital enviroment. If the user of the steriliser type S.. requires continued operation during power mains interruptions, it is recommended that the steriliser type S.. will be powered from an uninterruptible power supply. |
| | 40 % U_t (60 % dip in U_t) for 5 cycles | 40 % U_t (60 % dip in U_t) for 5 cycles | |
| | 70 % U_t (30 % dip in U_t) for 25 cycles | 70 % U_t (30 % dip in U_t) for 25 cycles | |
| | < 5 % U_t (>95 % dip in U_t) for 5 s | < 5 % U_t (>95 % dip in U_t) for 5 s | |
| Power frequency (50/60 Hz) magnetic field IEC 61000-4-8 | 3 A/m | Not applicable | |
| NOTE U_t is the mains voltage prior to application of the test level. | | | |

Technical description according to EN 60601-1-2

Guidance and manufacturer's declaration – electromagnetic immunity

The Memmert steriliser type S... is intended for use in the electromagnetic environment specified below. The customer or user of the steriliser type S... should assure that it is used in such an environment.

| Immunity test | IEC 60601 test level | Compliance level | Electromagnetic environment – guidance |
|---|--|--------------------|--|
| | | | <p>Portable and mobile RF communications equipment should be used no closer to any part of the steriliser type S..., including cables, than the recommended separation distance calculated from the equation applicable to the frequency of the transmitter.</p> <p>Recommended separation distance</p> |
| Conducted RF IEC 61000-4-6 | 3 V _{rms} 150 kHz bis 80 MHz | 3 V _{rms} | $d = 1,2 \sqrt{P}$ |
| Radiated RF IEC 61000-4-3 | 3 V/m 80 MHz bis 2,5 GHz | 3 V/m | $d = 1,2 \sqrt{P}$ 80 MHz to 800 MHz |
| | | | $d = 2,3 \sqrt{P}$ 800 MHz to 2,5 GHz |
| | | | <p>where P is the maximum power rating of the transmitter in watts (W) according to the transmitter manufacturer and d as the recommended separation distance in metres (m).</p> <p>Field strengths from fixed RF transmitters, as determined by an electromagnetic site survey,^a should be less than the compliance level in each frequency range.^b</p> <p>Interference may occur in the vicinity of equipment marked with the following symbol:</p>  |
| NOTE 1 At 80 MHz and 800 MHz, the higher frequency range applies. | | | |
| NOTE 2 These guidelines may not apply in all situations. Electromagnetic propagation is affected by absorption and reflection from structures, objects and people. | | | |
| <p>^a Field strengths from fixed transmitters, such as base stations for radio (cellular/cordless) telephones and land mobile radios, amateur radio, AM and FM radio broadcast and TV broadcast cannot be predicted theoretically with accuracy. To assess the electromagnetic environment due to fixed RF transmitters, an electromagnetic site survey should be considered. If the measured field strength in the location in which the steriliser type S... is used exceeds the applicable RF compliance level above, the Steriliser type S... should be observed to verify normal operation. If abnormal performance is observed, additional measures may be necessary, such as re-orienting or relocating the steriliser type S...</p> | | | |
| <p>^b Over the frequency range 150 kHz to 80 MHz, field strengths should be less than 3 V/m.</p> | | | |

Technical description according to EN 60601-1-2

| Recommended separation distances between portable and mobile RF communications equipment and the Memmert steriliser type S.. | | | |
|--|--|--------------------|--------------------|
| The steriliser type S.. is intended for use in electromagnetic environment in which radiated RF disturbances are controlled. The customer or of the steriliser type S.. can help prevent electromagnetic interference by maintaining a minimum distance between portable and mobile RF communications equipment (transmitters) and the steriliser type S.. as recommended below, according to the maximum power of the communications equipment. | | | |
| Rated maximum output power of trnsmitter W | Separation distance according to frequency of transmitter m | | |
| | 150 kHz to 80 MHz | 80 MHz to 800 MHz | 800 Mhz to 2,5 GHz |
| | $d = 1,2 \sqrt{P}$ | $d = 1,2 \sqrt{P}$ | $d = 2,3 \sqrt{P}$ |
| 0,01 | 0,12 | 0,12 | 0,23 |
| 0,1 | 0,38 | 0,38 | 0,73 |
| 1 | 1,2 | 1,2 | 2,3 |
| 10 | 3,8 | 3,8 | 7,3 |
| 100 | 12 | 12 | 23 |
| For transmitters rated at a maximum output power not listed above, the recommended separation distance d in metres (m) can be estimated using the equation applicable to the frequency of the transmitter, whre P is the maximum output power rating of the transmitter in watts (W) according to the transmitter manufacturer. | | | |
| NOTE 1 At 80 MHz and 800 MHz, the separation distance for the higher frequency range applies. | | | |
| NOTE 2 These guidelines may not apply in all situations. Electromagnetic propagation is affected by absorption and reflection from structures, objects and poeple. | | | |

| Listing of cables and maximum length of cables | | |
|--|---------------|------------------------------|
| Description of terminal | Type of cable | Maximum length of cable m |
| LAN port | RJ45 CAT 6 | 2 |
| Warning! The use of other cables may result in increased emissions or decreased immunity of the Memmert steriliser type S.. | | |

EU-overensstemmelseserklæring

Udstederens navn/adresse: Memmert GmbH + Co. KG
Äußere Rittersbacher Straße 38
D-91126 Schwabach
Tyskland

Produktbetegnelse:
Type: Varmluftsterilisator
SN.../30/55/75/110/160/260/450/750
SF.../30/55/75/110/160/260/450/750
SN...plus/30/55/75/110/160/260/450/750
SF...plus/ 30/55/75/110/160/260/450/750

Mærkespænding: AC 230 V eller 3 ~ AC 400 V 50 / 60 Hz, alternativ AC 115 V
50/60 Hz

Klasse IIb, iht. Direktiv 93/42/EF, Bilag IX, Regel 15 og MEDDEV 2.4/1 Rev. 9. juni 2010

Hermed erklærer vi, at de ovenfor anførte produkter er i overensstemmelse med det konsoliderede Direktiv 93/42/EF, Bilag II, Afsnit 3. Ovenstående produkt er blevet udviklet og fremstillet i overensstemmelse med EU-direktiv 93/42/EF.

Bemyndiget organ TÜV Rheinland LGA Produkts GmbH
Tillystr. 2
D-90431 Nürnberg
Tyskland

Bemyndiget organ nr. 0197

QS-certifikat HD 60106200 0001 gyldigt indtil 07.12.2020

Overensstemmelseserklæring
gyldig indtil 07. december 2020

Den ovenfor beskrevne genstand for erklæringen opfylder forskrifterne i henhold til Europa-Parlamentets og Rådets direktiv 2011/65/EF af 8. juni 2011 om begrænsning af anvendelsen af visse farlige stoffer i elektrisk og elektronisk udstyr.

Schwabach, 09.06.2016

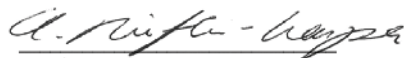

(Juridisk bindende underskrift fra producenten)

Denne erklæring bekræfter overensstemmelsen med de anførte direktiver, men indeholder ingen tilsikring af egenskaber. Sikkerhedsanvisningerne i den medfølgende produktdokumentation skal overholdes.



memmert
Experts in Thermostatics

Sterilisatorer

D33456 | Version 06/2016

dänisch

Memmert GmbH + Co. KG
Willi-Memmert-Straße 90-96 | D-91186 Büchenbach
Tel. +49 9122 925-0 | Fax +49 9122 14585
E-Mail: sales@memmert.com
facebook.com/memmert.family
Die Experten-Plattform: www.atmosafe.net